

Smartphone

Xperia 1 IV XQ-CT54/XQ-CT62/XQ-CT72

Temas populares

[Cambios después de actualizar el software a Android 13](#)[Realizar una captura de pantalla](#)[Pantalla de inicio](#)[Monitor externo Modo de transmisión](#)[Compartir audio con varios dispositivos \(Bluetooth LE Audio\)](#)

Sitios externos de referencia

[Información de soporte para Xperia 1 IV](#)[Ayuda para Android](#)

Características de actualización del software

[Cambios después de actualizar el software a Android 13](#)

Inicio rápido

[Descripción general](#)[Inserción de una tarjeta SIM y una tarjeta de memoria](#)[Configuración de una eSIM \(XQ-CT54 solamente\)](#)[Ajuste de las SIM](#)[Encendido del dispositivo](#)[Encendido o apagado de la pantalla](#)[Configuración de una cuenta de Google en el dispositivo](#)[Carga del dispositivo](#)[Carga del dispositivo con un cargador inalámbrico](#)

Transferencia de contenido

[Sincronización de datos con una cuenta de Google](#)[Transferencia de contenido mediante un ordenador](#)[Transferencia de contenido mediante una tarjeta SD](#)

Aprendizaje de los aspectos básicos

[Pantalla de inicio](#)

[Realizar una captura de pantalla](#)

[Grabación de la pantalla de su dispositivo](#)

[Escaneado de QR codes](#)

[Ajustar el tiempo de espera que transcurre antes de que se apague la pantalla](#)

[Retroiluminación inteligente](#)

[Uso de Sensor lateral](#)

[Establecimiento de otras opciones del Sensor lateral](#)

[Modo de pantalla dividida](#)

[Modo de ventana emergente](#)

[Modo una mano](#)

[Alarma](#)

[Luz de notificación](#)

Iconos en la barra de estado

- [Barra de estado y panel de notificaciones](#)
- [Iconos de estado](#)
- [Iconos de notificación](#)

Photo Pro (Photography Pro)

[Descubrir Photo Pro](#)

Modo BASIC (Básico)

- [Descripción general del modo BASIC \(Básico\)](#)
- [Sacar una foto o grabar un vídeo](#)
- [Visualización de fotos y vídeos](#)
- [Escaneado de QR codes](#)
- [Funciones utilizadas con frecuencia en el modo BASIC \(Básico\)](#)

Autofotos

- [Toma de una autofoto](#)
- [Toma de autofotos con el disparador de mano](#)

Ajustes del modo BASIC (Básico)

- [Color y brillo](#)

[Efecto Bokeh](#)

[Grabación de vídeo con HDR](#)

[Rango dinámico](#)

[Grabación de un vídeo estable](#)

Uso de varios modos de captura

[Selección de un modo de captura](#)

[Vídeos a cámara lenta](#)

[Autofoto retrato](#)

[Panorama](#)

[Efecto creativo](#)

Utilización de los modos AUTO/P/S/M

[Descripción general del modo AUTO/P/S/M](#)

[Menú de funciones](#)

[Toma de imágenes fijas](#)

Selección de un modo de toma

[Modo automático \(AUTO\)](#)

[Programa automático \(P\)](#)

[Prioridad de velocidad del obturador \(S\)](#)

[Exposición manual \(M\)](#)

Registro y recuperación de ajustes de la cámara

[Memoria de ajustes de cámara](#)

[Recuperar memoria \(MR\)](#)

Selección de un modo de manejo (Captura continua/Temporizador automático)

[Captura continua](#)

[Temporizador automático](#)

Uso del flash

Reconocimiento de escena y condiciones

Ajustes adicionales de la cámara

[Ajuste del enfoque tocando el visor](#)

[Rostro/AF en los ojos \(imagen fija/vídeo\)](#)

[Suavizado del tono de la piel](#)

[Seguimiento de un objeto](#)

[Ajuste de Modo Transfer & Tagging add-on](#)

[Almacenamiento de datos](#)

[Geoetiquetado](#)

[Líneas de cuadrícula](#)

[Diferentes formas de usar el botón de volumen](#)

[Señales sonoras](#)

Video Pro (Videography Pro)

[Inicio de Video Pro](#)

[Video Pro Menú](#)

[Video Pro Ajustes](#)

[Video Pro Modo de transmisión](#)

Cinema Pro (Cinematography Pro)

[Inicio de la aplicación Cinema Pro](#)

[Combinación de clips y visualización de una película](#)

Music Pro

[Music Pro](#)

Música

[Transferencia de música de un ordenador al dispositivo](#)

[Audición de música](#)

[Funciones de la aplicación Música](#)

Optimizador de juegos

[Inicio de la aplicación Optimizador de juegos](#)

[Visualice el menú del Optimizador de juegos](#)

[Ajuste de la calidad de imagen y el sonido en el menú del Optimizador de juegos](#)

[Transmisión en directo mediante el Optimizador de juegos](#)

Monitor externo

[Uso de la aplicación Monitor externo](#)

[Monitor externo Modo de transmisión](#)

[Ajustes de audio de Monitor externo](#)

[Modo resistencia del monitor](#)

Aplicación de soporte

[Acerca de la aplicación de soporte](#)

Ajustes

[Ajustes menú](#)

Volumen, vibración y sonido

├ [Volumen y vibración](#)

└ [Sonidos y tonos](#)

[Ajustes de Pantalla](#)

[Uso de los servicios de localización](#)

[Fecha y hora](#)

Administración de energía

├ [Cuidado de la Batería](#)

├ [Modo STAMINA](#)

├ [Administración de la energía y la batería](#)

└ [Comprobación del consumo de batería por aplicaciones](#)

Mejora del sonido

├ [Mejora de la salida de sonido mediante Dolby Sound](#)

├ [Personalización de la calidad de sonido mediante 360 Reality Audio](#)

├ [Mejora de la salida de sonido mediante 360 Upmix](#)

├ [Mejora de la calidad de los archivos de música comprimidos \(DSEE Ultimate\)](#)

└ [Reducción del ruido del viento durante la grabación](#)

Vibración dinámica

├ [Utilización de vibración dinámica](#)

└ [Ajustes de la vibración dinámica](#)

[Pantalla ambiente](#)

[Gestión llamad. inteligente](#)

Mantenimiento

Actualización del dispositivo

- [Antes de actualizar el dispositivo](#)
- [Actualización inalámbrica del dispositivo](#)

[Actualizaciones de aplicaciones](#)

Reinicio, restablecimiento y reparación

- [Reinicio y restablecimiento del dispositivo](#)
- [Reparar el software del dispositivo mediante Xperia Companion](#)
- [Restablecimiento de sus aplicaciones](#)

Mejora del rendimiento de la memoria

- [Visualización del estado de la memoria](#)
- [Liberación de espacio en el almacenamiento interno](#)
- [Detención de la ejecución de aplicaciones y servicios](#)
- [Formateo de la tarjeta de memoria](#)

Internet y redes

[Conexión de datos móviles](#)

[Aumento de la intensidad de la señal Wi-Fi®](#)

[Control del uso de datos](#)

Conectividad

Tecnología inalámbrica Bluetooth®

- [Activación o desactivación de la función Bluetooth](#)
- [Nombre de su dispositivo](#)
- [Asociación con otro dispositivo Bluetooth](#)
- [Emparejamiento con una empuñadura de Bluetooth o un mando a distancia de Bluetooth](#)
- [Envío de elementos mediante tecnología Bluetooth](#)
- [Recepción de elementos mediante tecnología Bluetooth](#)
- [Compartir audio con varios dispositivos \(Bluetooth LE Audio\)](#)

[NFC \(Near Field Communication\)](#)

[Uso del dispositivo como cartera](#)

[Duplicación inalámbrica de la pantalla del dispositivo en un televisor](#)

[Conexión del dispositivo a accesorios USB](#)

Seguridad del dispositivo

[Garantía de protección del dispositivo](#)

[Búsqueda de los números IMEI del dispositivo](#)

[Búsqueda, bloqueo o borrado de un dispositivo perdido](#)

Notas sobre el uso, accesibilidad e información legal

[Acerca de esta Guía de ayuda](#)

[Accesibilidad](#)

[Uso del dispositivo en condiciones de humedad y polvo](#)

[Información legal](#)

[Garantía, SAR y directrices de uso](#)

Smartphone

Xperia 1 IV XQ-CT54/XQ-CT62/XQ-CT72

Cambios después de actualizar el software a Android 13

Además de la actualización del software a Android 13, también se han llevado a cabo algunos cambios en las funciones existentes. Los siguientes cambios son algunos de los más importantes que se introducirán tras actualizar su dispositivo a Android 13.

Esta Guía de ayuda no describe todas las características y funciones de Android 13. Algunas características, funciones, ajustes y elementos del diseño de la pantalla pueden diferir del contenido de esta Guía de ayuda tras actualizar su dispositivo a Android 13.

Compartir audio con varios dispositivos (Bluetooth LE Audio)





La función de grupo de Bluetooth LE Audio permite emparejar y configurar los dispositivos como un grupo si los dispositivos son compatibles con la función.

La función [Compartir audio] de Bluetooth LE Audio permite retransmitir audio a varios auriculares simultáneamente. Consulte el tema correspondiente indicado en "Tema relacionado" si desea más información al respecto.

LE Audio estará disponible a través de otra actualización de software después de la actualización de Android 13 en algunas regiones y países.

Nuevo bloqueo de pantalla

En el bloqueo de pantalla aparecen los siguientes iconos. Puede acceder rápidamente a cada una de las funciones desde el bloqueo de pantalla manteniendo pulsados los iconos.

-  (Icono de Wallet) se mostrará si instala una app de pago NFC y configura los ajustes adecuados. Puede mostrar u ocultar  (Icono de Wallet) en el bloqueo de pantalla. Busque y púntee [Ajustes] > [Pantalla] > [Ajustes pantalla de bloqueo], y a continuación púntee el interruptor [Mostrar cartera].
-  (Icono de control de dispositivos) se mostrará en el bloqueo de pantalla si instala una app de control del dispositivo y configura los ajustes adecuados. Puede mostrar u ocultar  (Icono de control de dispositivos) en el bloqueo de pantalla. Busque y púntee [Ajustes] > [Pantalla] > [Ajustes pantalla de bloqueo], y a continuación púntee el interruptor [Mostrar controles del dispositivo].



Sugerencia

- Puede controlar un dispositivo externo conectado sin desbloquear su dispositivo. Busque y púntee [Ajustes] > [Pantalla] > [Ajustes pantalla de bloqueo] y, a continuación, púntee el interruptor [Control con el dispositivo bloqueado] para habilitar la función.

Nuevo panel de Ajustes rápidos

Deslice el dedo hacia abajo dos veces desde la parte superior de la pantalla para abrir el panel de Ajustes rápidos.



Apertura del escáner de códigos QR desde el panel de Ajustes rápidos

1. En el panel de Ajustes rápidos, pase el dedo hacia la izquierda o hacia la derecha para buscar  (Escanear código QR) (A), y después púntéelo.

Comprobación de aplicaciones activas (B)

Puntee para mostrar las aplicaciones activas que pudieran afectar a la vida útil de la batería aunque no las esté usando. Puede seleccionar una aplicación que esté ejecutándose y detenerla. No todas las aplicaciones se pueden detener.

Cambio en las posiciones de los iconos (C)

Puntee  (Icono de ajustes) para abrir el menú Ajustes.

Puntee  (Icono de menú de encendido) para abrir el menú de encendido.

Fondo de pantalla y estilo

Puede cambiar el color de realce del sistema para que coincida con el fondo de pantalla seleccionado.

1. Mantenga el toque sobre un área vacía de la pantalla de inicio y, a continuación, puntee [Fondo de pantalla y estilo]. Puede seleccionar los ajustes o colores deseados en la pantalla de ajustes de [Fondo de pantalla y estilo].

Nota

- [Color dinámico] en [Ajustes] > [Pantalla] ya no está disponible.

Nuevas características en Photo Pro

Aplicación fácil del zoom en el Modo BASIC (Básico)

Puede aplicar fácilmente el zoom sin cambiar de objetivo, no solo mientras graba un vídeo sino también al tomar una foto.

Cambio en el método de visualización de los resultados del escaneo del código QR

El método de visualización de los resultados del escaneo del código QR ha cambiado de una notificación a un banner.

Apunte la cámara hacia el código QR y, a continuación, puntee el banner que aparece en el visor.

Nota

- Las notificaciones del código QR ya no se visualizan en el panel de notificaciones.

Nuevas características del Optimizador de juegos

Modo de juego

En la pantalla de [Modo de juego], puede optimizar su dispositivo para jugar, y puede comprobar el estado de su dispositivo a fin de mejorar su experiencia de juego.

1. Pase el dedo hacia la izquierda o hacia la derecha por la parte de arriba de la pantalla de [Modo de juego] para seleccionar una opción de entre [Rendimiento preferido], [Equilibrado], [Tiempo de batería preferido] y [Personalizado].
2. Después de seleccionar una opción, desplácese hacia abajo por la pantalla para comprobar los valores de cada ajuste.

Sugerencia

- En el modo [Rendimiento preferido], [Equilibrado] o [Tiempo de batería preferido], a los ajustes agrisados se les aplican automáticamente los valores ajustados y no pueden cambiarse. Para crear sus condiciones de juego ideales mediante la configuración precisa de todos los ajustes, seleccione [Personalizado].
- Puntee  (Botón de mostrar detalles) en la parte superior derecha de la pantalla [Modo de juego] para ver descripciones de los modos y ajustes.
- Los ajustes de [Control de alimentación de H.S.], [Liberar RAM] y [Optimizar área táctil] son compartidos por los distintos modos. Puede cambiar los ajustes para cada juego.

- Los cambios en los ajustes de Xperia Stream entran en vigor cuando Xperia Stream se conecta a su dispositivo. Xperia Stream solo se puede comprar en determinados países y regiones.

Nuevas características del monitor externo

Se han añadido las siguientes características en el modo de monitor.



1. Puntee para mostrar y seleccionar entre distintos estilos de forma de onda.
Puede comprobar la exposición y el balance de colores del vídeo de entrada en las formas de onda de luminancia y tono de color que se muestran.
2. Puntee para mostrar u ocultar colores falsos.
Puede usar color falso para comprobar la exposición del vídeo de entrada a través de la imagen coloreada, que muestra el brillo de la señal de entrada.

Otras características actualizadas

Selección de qué SIM procesa el tráfico de datos si usa dos tarjetas SIM

El procedimiento de ajuste ha cambiado.

1. Busque y puntee [Ajustes] > [Redes e Internet] > [SIMs].
2. Seleccione la SIM que desee usar para el tráfico de datos.
3. Puntee el interruptor [Datos móviles] para habilitar la función.
4. Siga las instrucciones de la pantalla para completar el procedimiento si así se le indica.

Evitar que su dispositivo se desbloquee accidentalmente (Pulsar para desbloquear con el dedo)

Al usar las huellas digitales para proteger su dispositivo, puede usar la función [Pulsar para desbloquear con el dedo] para impedir que su dispositivo se desbloquee accidentalmente mientras está en el modo de reposo.

1. Busque y puntee [Ajustes] > [Seguridad] y, a continuación, puntee el interruptor [Pulsar para desbloquear con el dedo] para habilitar la función.
El dispositivo no detectará sus huellas digitales incluso si toca con el dedo el botón de encendido durante el modo de reposo.
Para desbloquear su dispositivo, pulse el botón de encendido y manténgalo pulsado.

Tema relacionado

- [Compartir audio con varios dispositivos \(Bluetooth LE Audio\)](#)

Smartphone

Xperia 1 IV XQ-CT54/XQ-CT62/XQ-CT72

Descripción general

Nota

- Las cubiertas y los protectores de pantalla pueden ayudarle a proteger su dispositivo frente a daños. Le recomendamos utilizar exclusivamente protectores de pantalla diseñados para su dispositivo Xperia. El uso de accesorios protectores de pantalla de otras marcas puede cubrir sensores, objetivos, altavoces o micrófonos, lo que evitará que el dispositivo funcione correctamente. También puede anular la garantía del dispositivo.



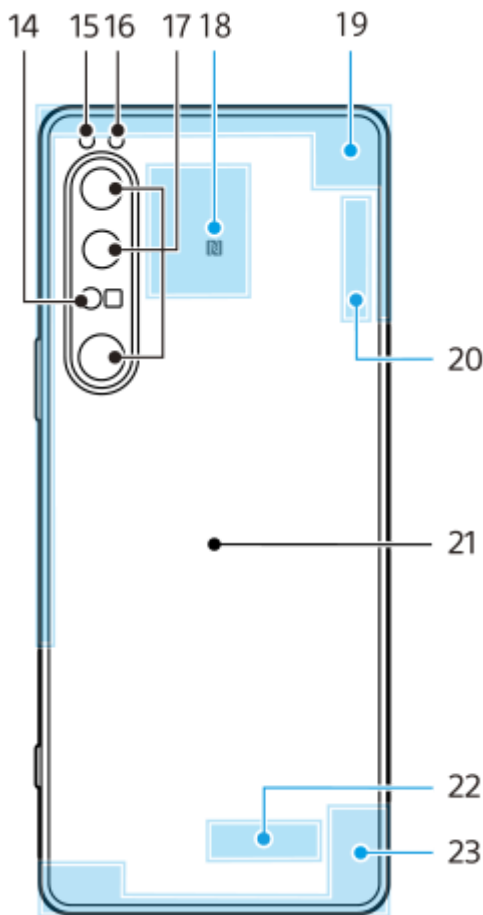

1. Toma de audio de 3,5 mm
2. Cámara frontal
3. Auricular/segundo altavoz
4. Sensor de proximidad/luz
5. Segundo micrófono
6. Luz de carga/notificación
7. Botón de volumen/zoom
8. Botón de encendido/sensor de huellas dactilares
9. Botón del obturador
10. Altavoz principal
11. Puerto USB/cargador

Puede ver la pantalla del dispositivo en un televisor u otro dispositivo de pantalla grande utilizando un cable USB Type-C®.

También puede acceder a Internet a través de un cable LAN utilizando un adaptador USB-LAN disponible en el mercado.

Nota

- Cuando conecte el dispositivo a un televisor u otra pantalla grande utilizando un cable USB Type-C, el cable debe ser compatible con el estándar del puerto de la pantalla. Tenga en cuenta que es posible que algunas funciones o contenidos del dispositivo Xperia no se puedan reproducir en el televisor o en la pantalla.
- Es posible que algunos adaptadores USB-LAN no funcionen correctamente.

12. Micrófono principal
13. Ranura para tarjeta nano SIM/de memoria
14. Sensor iToF 3D
15. LED flash
16. Sensor RGB-IR
17. Cámara principal
18. Área de detección NFC
19. Antena móvil

20. Wi-Fi/Bluetooth/GPS/antena móvil
21. Bobina de carga inalámbrica
22. Antena Wi-Fi/Bluetooth
23. Antena móvil

Área de antena 5G mmWave (XQ-CT62 solamente)

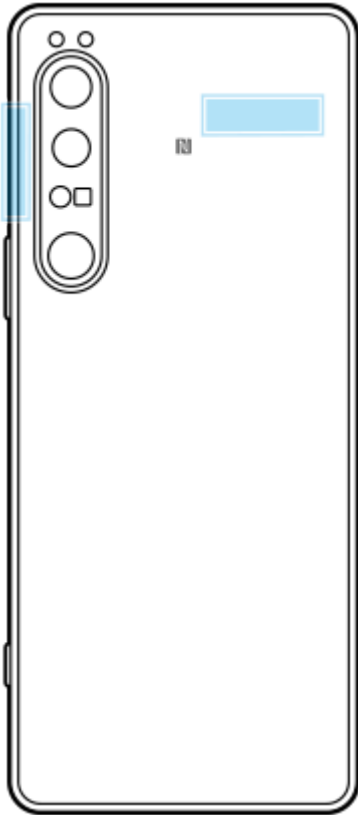

Nota

- No cubra la zona de la antena del dispositivo con las manos ni con un soporte. Se podría reducir la calidad de las comunicaciones de red.

Smartphone

Xperia 1 IV XQ-CT54/XQ-CT62/XQ-CT72

Inserción de una tarjeta SIM y una tarjeta de memoria

Su dispositivo es compatible con tarjetas nano SIM.

La XQ-CT54 es compatible con el uso de una tarjeta nano SIM y una tarjeta de memoria. Puede utilizar el dispositivo como dispositivo con doble SIM insertando una tarjeta nano SIM y configurando una eSIM.

La XQ-CT62/XQ-CT72 es compatible con el uso de o bien dos tarjetas nano SIM o bien una tarjeta nano SIM y una tarjeta de memoria.

Nota

- Aunque utilice dos SIM compatibles con 5G, solo podrá usar 5G en el conjunto SIM para tráfico de datos. No se puede utilizar 5G en dos SIM al mismo tiempo.
- XQ-CT54: No necesita insertar una tarjeta nano SIM si solamente va a utilizar una tarjeta eSIM.
- Desmonte la tarjeta de memoria antes de extraerla para evitar la pérdida de datos. Para extraer la tarjeta de memoria con seguridad, busque y puntee [Ajustes] > [Almacenamiento], puntee [Este dispositivo] para seleccionar [Tarjeta SD], y después puntee  (Icono de más) > [Expulsar].

Montaje - XQ-CT54

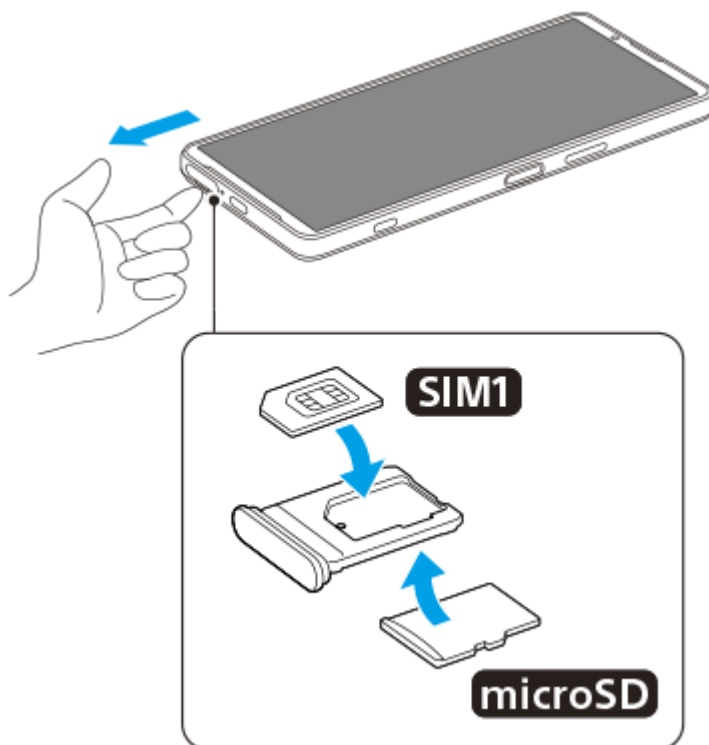

Montaje - XQ-CT62/XQ-CT72

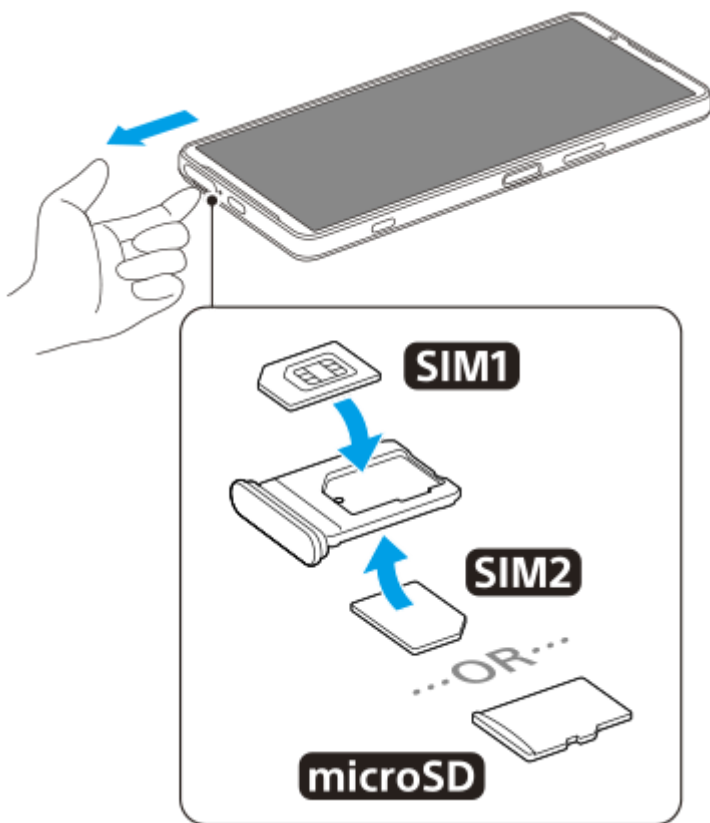

Nota

- No corte la tarjeta SIM, ya que podría dañarse el dispositivo.

- 1 **Extraiga la bandeja de la tarjeta SIM.**
- 2 **Coloque correctamente la tarjeta SIM principal en la posición de SIM1.**
- 3 **Coloque la segunda tarjeta SIM (SIM2) o la tarjeta de memoria correctamente en la bandeja, conforme a la orientación correcta.**
- 4 **Empuje con cuidado la bandeja de la tarjeta SIM hasta que quede encajada correctamente en la ranura.**

Tema relacionado

- [Ajustes menú](#)

Smartphone

Xperia 1 IV XQ-CT54/XQ-CT62/XQ-CT72

Configuración de una eSIM (XQ-CT54 solamente)

Su dispositivo admite tarjetas eSIM (SIM descargadas).

Para utilizar una eSIM, realice la configuración desde el menú Ajustes.

1 Busque y patee **[Ajustes] > [Redes e Internet] > [SIMs]**.

Si ya tiene una tarjeta SIM insertada o una eSIM descargada, patee **+** (Icono de añadir).

2 Siga las instrucciones que aparecen en la pantalla para escanear el código QR proporcionado por su operador de red.

Nota

- El procedimiento para ajustar una eSIM varía dependiendo del operador de red. Si el ajuste no puede completarse con el procedimiento descrito aquí, consulte el procedimiento de ajuste provisto por su operador de red.

Tema relacionado

- [Ajustes menú](#)

Smartphone

Xperia 1 IV XQ-CT54/XQ-CT62/XQ-CT72

Ajuste de las SIM

Si utiliza dos SIM, puede hacer lo siguiente:

- Recibir comunicaciones entrantes a través de ambas SIM.
- Seleccionar el número desde el que desea enviar las comunicaciones salientes o tener la opción de seleccionar una SIM cada vez que realice una llamada.
- Reenviar las llamadas a la otra SIM cuando no está disponible la primera SIM receptora (Desvío inteligente). La función [Desvío inteligente] debe habilitarse manualmente.

Antes de utilizar varias SIM, tiene que habilitarlas y seleccionar qué SIM gestionará el tráfico de datos.

Sugerencia

- Su dispositivo funciona aunque solo haya una SIM establecida.

Habilitación o deshabilitación del uso de dos SIM

1. Busque y púntee [Ajustes] > [Redes e Internet] > [SIMs].
2. Seleccione una SIM.
3. Púntee el interruptor [Usar SIM] para habilitar o deshabilitar la SIM.
4. Púntee  (Botón Atrás) para establecer la otra SIM.

Cambiar el nombre de una SIM

1. Busque y púntee [Ajustes] > [Redes e Internet] > [SIMs].
2. Seleccione una SIM.
3. Púntee , y escriba un nuevo nombre.
4. Púntee [Guardar].

Selección de la SIM que gestiona el tráfico de datos

1. Busque y púntee [Ajustes] > [Redes e Internet] > [SIMs].
2. Seleccione una SIM.
3. Púntee [Preferencia de datos].
4. Seleccione la SIM que desee usar para el tráfico de datos.

Establecimiento de la SIM predeterminada para hacer una llamada

1. Busque y púntee [Ajustes] > [Redes e Internet] > [SIMs].
2. Seleccione una SIM.
3. Púntee [Preferencia de llamadas].
4. Seleccione la SIM que desee utilizar para hacer una llamada.

Habilitación de la función [Desvío inteligente]

1. Inicie la aplicación Teléfono.
2. Púntee  (Icono de más) > [Ajustes] > [Cuentas de llamadas] > [Desvío inteligente].
3. Púntee el interruptor para habilitar la función.
4. Siga las instrucciones de la pantalla para completar el procedimiento.

Nota

- Es posible que la función [Desvío inteligente] no esté disponible en función de la combinación de los operadores de red que le han suministrado las SIM.
- La función [Desvío inteligente] no está disponible cuando la función [Desviar siempre] está habilitada en la aplicación Teléfono.

Sugerencia

- Si ajusta una SIM para llamadas y la otra SIM para datos, es posible que no pueda acceder a Internet mientras habla por teléfono. En este caso, active el conmutador [Datos durante las llamadas] de la SIM para llamadas. Así podrá realizar comunicaciones por datos incluso durante las llamadas.
- Si la función [Desvío inteligente] no funciona después de habilitarla, compruebe si ha introducido correctamente el número de teléfono de cada SIM. En algunos casos, los números se detectan de forma automática durante la configuración. De lo contrario, se le solicitará que los introduzca manualmente.

Tema relacionado

- [Ajustes menú](#)
- [Inserción de una tarjeta SIM y una tarjeta de memoria](#)

Smartphone

Xperia 1 IV XQ-CT54/XQ-CT62/XQ-CT72

Encendido del dispositivo

Se recomienda que cargue la batería durante al menos 30 minutos antes de iniciar el dispositivo por primera vez. Puede usar su dispositivo mientras se carga.

La primera vez que se enciende el dispositivo, se abre un asistente de configuración para ayudarle a configurar los ajustes básicos, personalizar el dispositivo e iniciar sesión en sus cuentas, por ejemplo, en una cuenta de Google.

- 1 **Mantenga pulsado el botón de encendido hasta que el dispositivo empiece a vibrar.**

Para apagar el dispositivo

1. Pulse el botón de subir volumen y el botón de encendido al mismo tiempo.
2. En el menú que aparece, púntee [Apagar].

Nota

- El dispositivo puede tardar algunos segundos en apagarse.

Sugerencia

- Puede apagar el dispositivo en el panel Ajustes rápidos. Deslice el dedo hacia abajo dos veces desde la parte superior de la pantalla y, a continuación, púntee  (Icono de menú de encendido) > [Apagar].
- La pulsación prolongada del botón de encendido se ha configurado para iniciar el asistente de forma predeterminada en algunos países o regiones. Para apagar el dispositivo manteniendo pulsado el botón de encendido, busque y púntee [Ajustes] > [Sistema] > [Gestos] > [Menú de encendido], y después púntee el interruptor [Mantener pulsado para hablar con el Asistente] para deshabilitar la función.

Tema relacionado

- [Carga del dispositivo](#)
- [Ajustes menú](#)

Smartphone

Xperia 1 IV XQ-CT54/XQ-CT62/XQ-CT72

Encendido o apagado de la pantalla

Cuando la pantalla está apagada, el dispositivo puede estar bloqueado o desbloqueado, dependiendo del ajuste del bloqueo de pantalla.

La función de Pantalla ambiente le permite ver información como la hora y las notificaciones sin pulsar el botón de encendido.

- 1 Pulse brevemente el botón de encendido.**

Sugerencia

- Para encender la pantalla pulsando el botón del obturador o el botón de volumen, púntee [Ajustes] > [Sistema] > [Gestos], y después púntee el interruptor [Activar pantalla al presionar una tecla] para habilitar la función.

Tema relacionado

- [Pantalla ambiente](#)
- [Ajustes menú](#)

Smartphone

Xperia 1 IV XQ-CT54/XQ-CT62/XQ-CT72

Configuración de una cuenta de Google en el dispositivo

El dispositivo de Sony funciona en la plataforma Android desarrollada por Google. Cuando adquiere su dispositivo, este incluye una serie de aplicaciones y servicios de Google, como Gmail, Google Maps, YouTube y la aplicación Google Play. Para sacar el máximo partido a estos servicios, necesita una cuenta de Google. Por ejemplo, una cuenta de Google le permite hacer lo siguiente:

- Descargar e instalar aplicaciones de Google Play.
- Sincronizar el correo electrónico, los contactos y el calendario usando Gmail.
- Puede hacer copias de seguridad de sus datos, restaurarlos y transferirlos.
- Chatear con amigos mediante la aplicación Google Duo.
- Sincronizar el historial de navegación y los favoritos usando el navegador web Chrome.
- Identificarse como usuario autorizado tras una reparación de software con Xperia Companion.
- Buscar, bloquear o borrar de forma remota un dispositivo perdido o robado usando el servicio Encontrar mi dispositivo.

Para obtener más información, vaya a support.google.com/.

- 1 **Busque y puntee [Ajustes] > [Cuentas] > [Añadir cuenta] > [Google].**
- 2 **Siga las instrucciones que aparecen en la pantalla para crear una cuenta de Google o inicie sesión si ya dispone de una cuenta.**

Tema relacionado

- [Sincronización de datos con una cuenta de Google](#)
- [Ajustes menú](#)

Smartphone

Xperia 1 IV XQ-CT54/XQ-CT62/XQ-CT72

Carga del dispositivo

Puede cargar el dispositivo desde una toma de corriente o un ordenador. El dispositivo se puede usar mientras se carga.

Si la batería se ha descargado por completo, es posible que transcurran hasta 10 minutos antes de que el dispositivo responda a la carga. Durante este período, la pantalla puede permanecer completamente en negro sin mostrar el icono de carga. Si está completamente descargada, puede que la batería tarde un par de horas en cargarse por completo. La temperatura ambiente puede afectar a la velocidad de carga.

Utilice siempre el cargador y el cable USB de la marca Sony, pues otros tipos de cargadores y cables USB pueden aumentar los riesgos de seguridad.

Nota

- El dispositivo tiene una batería recargable incorporada que solo puede sustituirse en un centro asociado de servicio autorizado de Sony. Nunca intente abrir o desmontar el dispositivo. Si lo hace, puede provocar daños y anular la garantía.

Sugerencia

- Un cargador para toma de pared cargará el dispositivo más rápidamente que a través del ordenador. El dispositivo se puede usar mientras se carga.

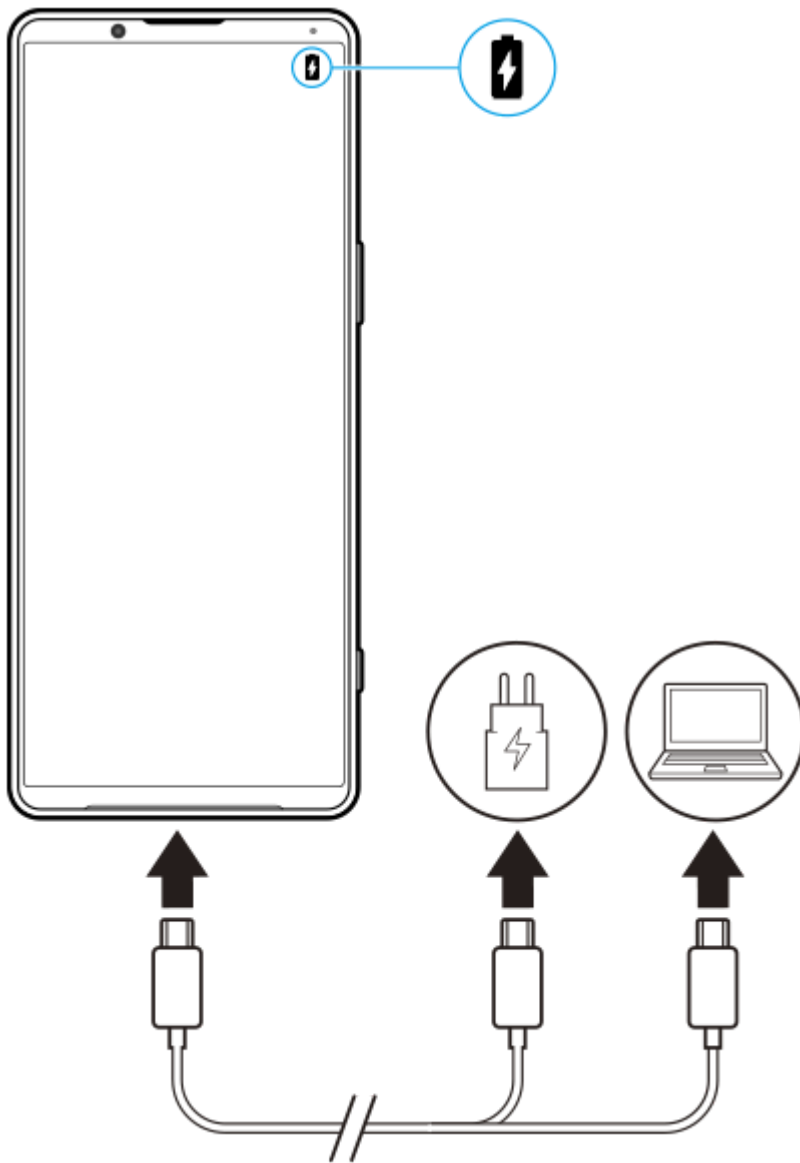

- 1 **Conecte un extremo del cable USB al cargador (o al puerto USB de un ordenador).**
- 2 **Conecte el otro extremo del cable al puerto USB del dispositivo.**
La luz de notificación se enciende cuando comienza la carga.
- 3 **Una vez que el dispositivo se haya cargado por completo, desconecte el cable de su dispositivo sacándolo en dirección perpendicular.**
Asegúrese de no doblar el conector.

Estado de la luz de notificación de batería

- Verde: La batería se está cargando; el nivel de carga es superior al 90 %
- Naranja: La batería se está cargando; el nivel de carga se sitúa entre el 15 % y el 90 %
- Rojo: La batería se está cargando; el nivel de carga es inferior al 15 %

Nota

- Si aparece el mensaje siguiente en el dispositivo, se ha producido un fallo de carga. Deje de utilizar el dispositivo y póngase en contacto con un centro asociado de servicio autorizado de Sony para que lo repare.



Tema relacionado

- [Administración de la energía y la batería](#)

G-436-100-73 Copyright 2022 Sony Corporation

Smartphone

Xperia 1 IV XQ-CT54/XQ-CT62/XQ-CT72

Carga del dispositivo con un cargador inalámbrico

Puede adquirir un cargador inalámbrico con certificación Qi para cargar el dispositivo de forma inalámbrica.

Si usa el dispositivo mientras lo carga, la velocidad de carga puede reducirse o incluso detenerse para proteger la batería. El uso de algunas aplicaciones durante la carga puede deshabilitar la carga o afectar a la función de carga. Por ejemplo, usar la cámara durante la carga inalámbrica puede producir ruido estático en la imagen.

Asegúrese de quitar las fundas de pantalla o teléfono móvil cuando use la función de carga inalámbrica.

Tenga en cuenta lo siguiente:

- No coloque piezas metálicas entre el dispositivo y el cargador, pues existe riesgo de lesión por calor.
- No ponga tarjetas de crédito sobre el cargador, ya que pueden desmagnetizarse o romperse.

Nota

- Si coloca de forma incorrecta el dispositivo en el cargador inalámbrico, el tiempo de carga puede aumentar considerablemente.

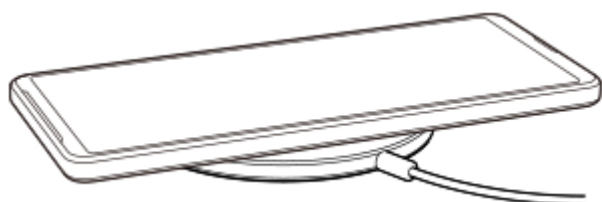

- 1 Coloque su dispositivo en el cargador inalámbrico según las instrucciones del cargador.**

La bobina de carga inalámbrica de la parte trasera de su dispositivo debe estar en contacto con el cargador para que se cargue el dispositivo.
- 2 Cuando empieza la carga, se enciende la luz de notificación y aparece el icono de carga en la pantalla.**
- 3 Cuando el dispositivo esté completamente cargado, quítelo del cargador inalámbrico.**

Cargar de forma inalámbrica otro dispositivo desde la batería de su dispositivo (Función Compartir batería)

1. Busque y púntee [Ajustes] > [Batería] > [Función Compartir batería].
2. Púntee el interruptor para habilitar la función.

Aparece un símbolo que indica dónde colocar el otro dispositivo en la parte posterior de su dispositivo. Para dejar de compartir la batería según el nivel de batería restante o el tiempo que ha compartido la batería, púntee [Límite de batería restante] o [Límite de tiempo de carga] y, a continuación, seleccione una opción.
3. Coloque el otro dispositivo en la parte posterior del suyo y alinéelo con el símbolo.

Al cargar un teléfono móvil, coloque su dispositivo y el teléfono móvil en posición cruzada.

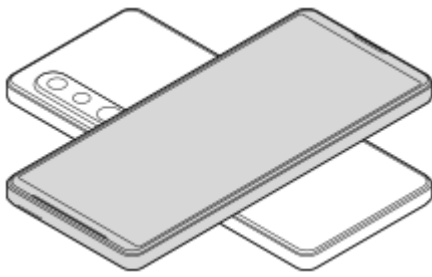

Nota

- La Función Compartir batería no se puede usar mientras se carga el dispositivo de forma inalámbrica.
- La carga de la batería se puede transferir a un dispositivo que sea compatible con Qi. Sin embargo, no está garantizada la capacidad de transferir la carga de la batería a todos los dispositivos compatibles con Qi.

Sugerencia

- El dispositivo Función Compartir batería se puede usar mientras se carga mediante un cable USB.

Tema relacionado

- [Descripción general](#)
- [Ajustes menú](#)

Smartphone

Xperia 1 IV XQ-CT54/XQ-CT62/XQ-CT72

Sincronización de datos con una cuenta de Google



Puede transferir datos mediante la sincronización de datos con su cuenta. Hay varias formas de sincronizar los datos, dependiendo del tipo de dispositivo o del contenido del que desee hacer una copia de seguridad y sincronizar. Puede sincronizar automáticamente los datos cuando inicie su nuevo dispositivo o sincronizarlos manualmente usando la aplicación en la que esté ubicado el contenido.

Sincronización de datos al iniciar un nuevo dispositivo

Cuando encienda su nuevo dispositivo por primera vez, establezca su cuenta de Google y siga las instrucciones que aparecen en pantalla para sincronizar el contenido desde su antiguo dispositivo.

Para obtener más información, vaya a support.google.com/android/answer/6193424.

Nota

- Si no sincronizó sus datos cuando encendió su nuevo dispositivos por primera vez, puede transferir datos desde su antiguo dispositivo punteando la notificación en la barra de estado del nuevo dispositivo. Arrastre la barra de estado hacia abajo, puntee la notificación de finalizar configuración y, a continuación, siga las instrucciones que aparecen en la pantalla.
- No puede transferir aplicaciones, ajustes, historial de llamadas ni SMS/MMS manualmente. Para transferir estos elementos, siga las instrucciones que aparecen en la pantalla cuando encienda su nuevo dispositivo por primera vez.
- Los tipos de datos que se pueden transferir dependen del tipo de dispositivo y del método de transferencia de los datos.

Gmail, Calendario y Contactos



1. Busque y puntee [Ajustes] > [Cuentas].
2. Si aún no hay ninguna cuenta de Google configurada, puntee [Añadir cuenta] y siga las instrucciones que aparecen en pantalla para añadir una.
3. Puntee el interruptor [Sincronizar automáticamente datos de aplicaciones] para habilitar la función.
Se realizará una copia de seguridad automática de Gmail, el calendario y los contactos.
Para obtener más información, consulte el contenido de ayuda de la aplicación.

Imágenes (fotos) y vídeos

Puede transferir fotos y vídeos haciendo una copia de seguridad de los mismos desde otro dispositivo usando Google Fotos.



1. En su dispositivo antiguo, haga una copia de seguridad de las fotos y los vídeos en el servidor de Google con Google Fotos y, a continuación, active los ajustes de sincronización.

2. En el nuevo dispositivo, inicie sesión con la misma cuenta de Google que usa en su antiguo dispositivo.
3. Abra la aplicación Google Fotos.
Podrá ver y editar las fotos y los vídeos de los que ha hecho una copia de seguridad en el otro dispositivo.
Si quiere guardar archivos en el almacenamiento interno de su nuevo dispositivo, puede descargarlos.
Para obtener más información, consulte el contenido de ayuda de la aplicación.

Música y otros archivos de documentos

La música y otros archivos de documentos se transfieren haciendo una copia de seguridad en Google Drive manualmente desde el dispositivo antiguo.



1. En su antiguo dispositivo, inicie la aplicación Música o la aplicación Archivo.
2. Seleccione un archivo para cargar en Google Drive y, a continuación, guárdelo en Google Drive mediante la función Compartir.
3. En el nuevo dispositivo, inicie sesión con la misma cuenta de Google que usa en su antiguo dispositivo.
4. Abra la aplicación Google Drive.
Se visualizarán o descargarán los archivos de copia de seguridad procedentes del dispositivo antiguo.
Para obtener más información, consulte el contenido de ayuda de la aplicación.

Sugerencia

- Para hacer una copia de seguridad de la música y de otros archivos de documentos en su nuevo dispositivo, mantenga pulsado el archivo del que desea hacer la copia de seguridad y, a continuación, púntee  (Icono de compartir) para guardarlo en Google Drive.

Tema relacionado

- [Ajustes menú](#)
- [Configuración de una cuenta de Google en el dispositivo](#)

Smartphone

Xperia 1 IV XQ-CT54/XQ-CT62/XQ-CT72

Transferencia de contenido mediante un ordenador

Puede transferir una gran cantidad de datos al nuevo dispositivo desde su antiguo dispositivo mediante un ordenador.



1 Conecte el dispositivo nuevo y el antiguo a un ordenador mediante un cable USB.

Si su dispositivo es Android, arrastre hacia abajo la barra de estado, puntee la notificación de establecimiento de conexión USB y, a continuación, puntee [Toca para ver más opciones.] > [Transferencia de archivos].

Si su antiguo dispositivo es un dispositivo iOS, siga las instrucciones que aparecen en la pantalla.

2 En el ordenador, seleccione qué archivos desea transferir desde su dispositivo antiguo y, a continuación, copie y pegue, o arrastre y suelte, los archivos en una ubicación de su nuevo dispositivo.

Cuando copie archivos de su dispositivo antiguo en el nuevo, asegúrese de que los nombres de carpeta sean los mismos en ambos dispositivos.

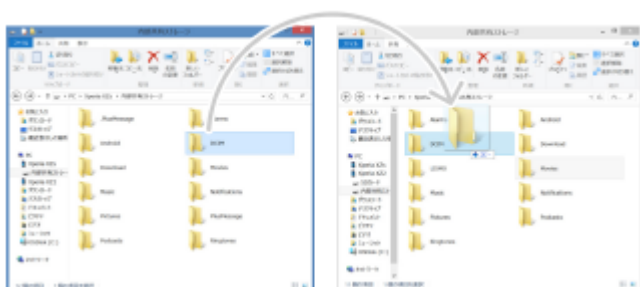

Nota

- Utilice siempre un cable USB de la marca Sony, porque otros tipos de cables USB pueden presentar mayores riesgos de seguridad.
- Asegúrese de que el cable USB esté completamente seco.

Smartphone

Xperia 1 IV XQ-CT54/XQ-CT62/XQ-CT72

Transferencia de contenido mediante una tarjeta SD

Puede transferir fotos, vídeos, música y otros archivos de documentos desde su dispositivo antiguo mediante una tarjeta SD.



- 1 En su dispositivo antiguo, copie los datos que desee transferir a una tarjeta SD usando la función Almacenamiento del menú Ajustes o la aplicación Archivos.**

Para copiar contactos almacenados en su antiguo dispositivo Android a una tarjeta SD, inicie la aplicación Contactos y, a continuación, exporte los contactos a la tarjeta SD.

Nota

- Compruebe de antemano que la tarjeta SD se pueda utilizar tanto en su dispositivo nuevo como en el antiguo.

- 2 Inserte en su nuevo dispositivo la tarjeta SD en la que ha copiado los datos y, a continuación, transfiera los datos al almacenamiento interno de su nuevo dispositivo.**

Para copiar contactos exportados desde su antiguo dispositivo Android a la tarjeta SD, inicie la aplicación Contactos y, a continuación, impórtelos.



- 3 Compruebe los datos transferidos mediante la aplicación adecuada.**

Smartphone

Xperia 1 IV XQ-CT54/XQ-CT62/XQ-CT72

Pantalla de inicio



1. Barra de estado

2. Barra de navegación

3. Botón Aplicaciones recientes: púntee para buscar todas las aplicaciones abiertas.

- Para abrir otra aplicación, púntee el botón de aplicaciones recientes, pase el dedo hacia la izquierda o hacia la derecha para seleccionar la aplicación que desee abrir y, a continuación, púntee la aplicación.
- Para cerrar una aplicación, púntee el botón de aplicaciones recientes, pase el dedo hacia la izquierda o hacia la derecha para seleccionar la aplicación que quiera cerrar y, a continuación, pase el dedo hacia arriba en la aplicación.

4. Botón Inicio: púntee para salir de una aplicación y volver a la pantalla de inicio.

5. Botón Atrás: púntee para volver a la pantalla anterior dentro de una aplicación o cerrar la aplicación.

Sugerencia

- Cuando los 3 botones Inicio, Atrás y Aplicaciones recientes no se muestren en la parte inferior de la pantalla, busque y púntee [Ajustes] > [Sistema] > [Gestos] > [Navegación del sistema] > [Navegación con 3 botones].

Para abrir el panel de Ajustes rápidos

1. Deslice el dedo hacia abajo dos veces desde la parte superior de la pantalla.

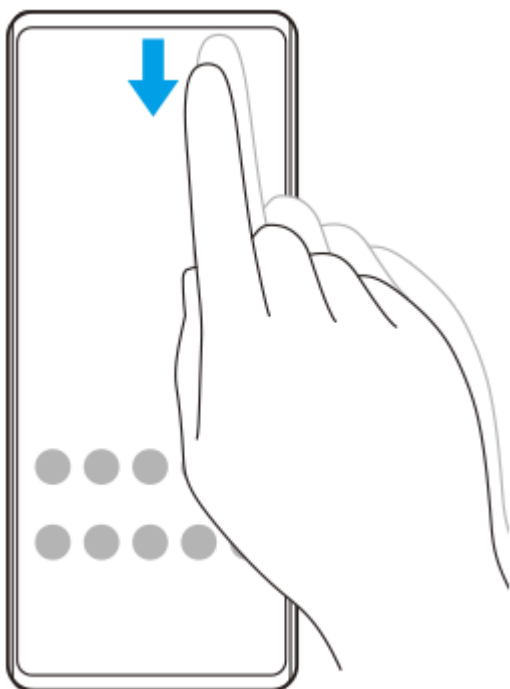

Para ver todas las aplicaciones del cajón de aplicaciones y abrir una

1. Deslice el dedo hacia arriba desde la parte inferior de la pantalla hasta la parte superior para abrir el cajón de aplicaciones.

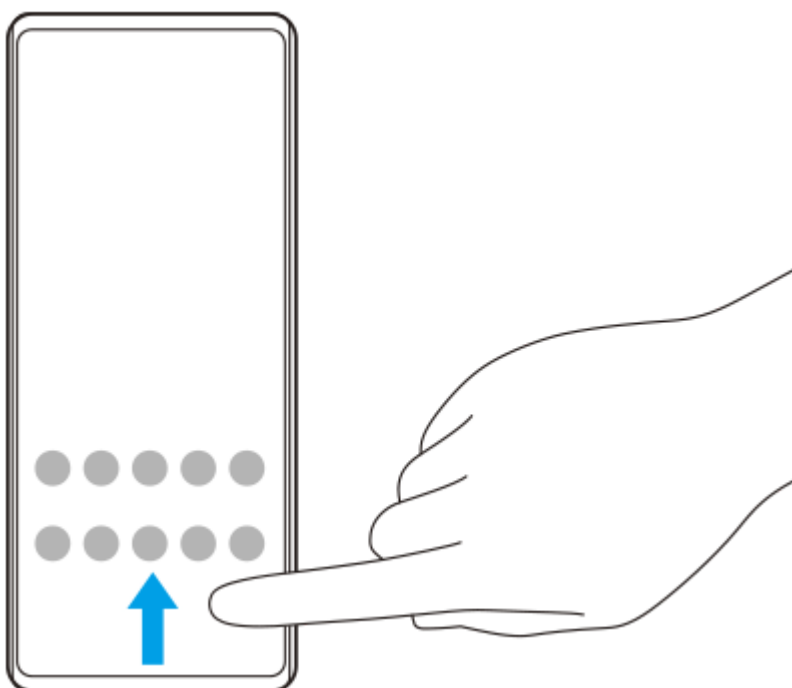

2. Puntee la aplicación que desee abrir.

Para cambiar el fondo

Puede cambiar el fondo de pantalla por una imagen predeterminada o su foto favorita.

1. Mantenga el toque sobre un área vacía de la pantalla de inicio y, a continuación, puntee [Fondos de pantalla].



Sugerencia

- Para añadir un widget a la pantalla de inicio, mantenga el toque sobre un área vacía de la pantalla de inicio y, a continuación, púntee [Widgets].

Tema relacionado

- [Ajustes menú](#)
- [Ajustes de Pantalla](#)

Smartphone

Xperia 1 IV XQ-CT54/XQ-CT62/XQ-CT72

Realizar una captura de pantalla

Puede capturar imágenes fijas de cualquier pantalla del dispositivo con la captura de pantalla. Después de obtener una captura de pantalla, puede ver, editar y compartir la imagen. Las capturas de imágenes que tome se guardarán automáticamente en el almacenamiento interno del dispositivo.

- 1 Pulse los botones de bajar volumen (A) y de encendido (B) al mismo tiempo.

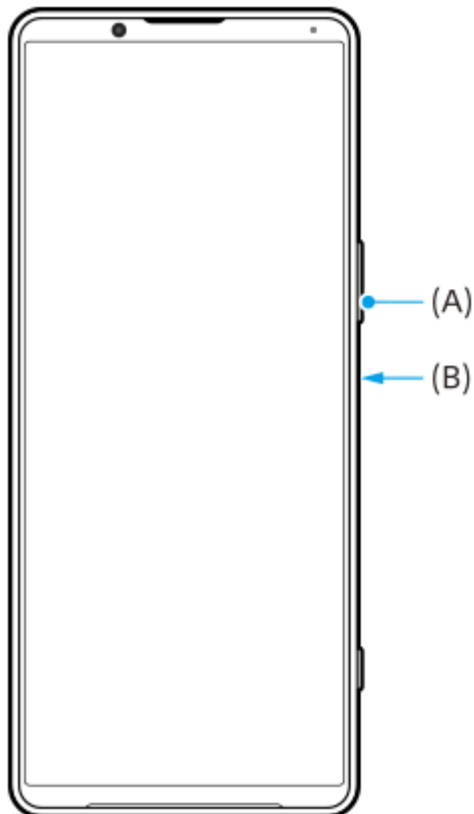

Sugerencia

- Puede obtener una captura de pantalla mediante el menú de Sensor lateral. Puntee dos veces la barra o el círculo de Sensor lateral y, a continuación, puntee [Captura de pantalla].
- Puede asignar la toma de capturas de pantalla a un gesto en la barra de Sensor lateral. Para realizar una captura de pantalla mediante la barra de Sensor lateral, busque y puntee [Ajustes] > [Pantalla] > [Sensor lateral] > [Asignaciones de funciones a gestos], seleccione un gesto entre [Puntear dos veces], [Deslizar hacia arriba], y [Deslizar hacia abajo], y después puntee [Hacer captura de pantalla].

Para obtener una captura de pantalla con desplazamiento

Se puede realizar una captura de pantalla de una pantalla desplazable.

Nota

- Las capturas de pantalla desplazables están disponibles si la aplicación admite dicha característica.

1. Pulse el botón de bajar volumen y el botón de encendido al mismo tiempo.

2. Puntee [Capturar más].

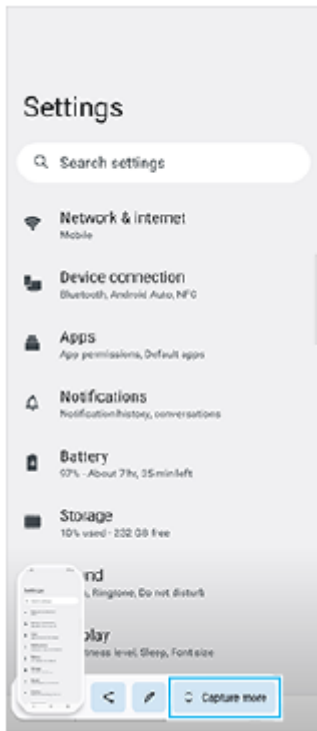

3. Arrastre la línea para ajustar el área de la captura de pantalla y después puntee [Guardar].



Obtener una captura de pantalla de una aplicación utilizada recientemente

1. Puntee  (Botón de aplicaciones recientes) en la barra de navegación.

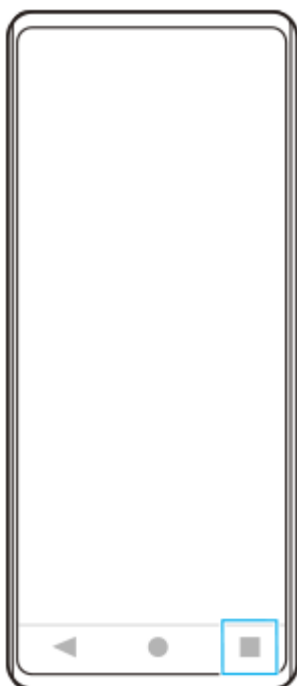

2. Pase el dedo hacia la izquierda o la derecha para seleccionar la aplicación de la que quiera obtener una captura de pantalla y después puntee [Hacer captura].



Tema relacionado

- [Establecimiento de otras opciones del Sensor lateral](#)
- [Ajustes menú](#)

Smartphone



Xperia 1 IV XQ-CT54/XQ-CT62/XQ-CT72

Grabación de la pantalla de su dispositivo

Puede grabar un vídeo de la pantalla de su dispositivo. Los vídeos grabados se guardan automáticamente en el almacenamiento interno del dispositivo.

1 Deslice el dedo hacia abajo dos veces desde la parte superior de la pantalla para abrir el panel de Ajustes rápidos.

2 Pase el dedo hacia la izquierda o hacia la derecha para buscar  (Icono de grabación de pantalla) y después puntee este botón.

Si no puede encontrar el icono en el panel Ajustes rápidos, puntee  (Icono de editar) y, a continuación, arrastre y suelte  (Icono de grabación de pantalla) en la parte superior de la pantalla.

3 Siga las instrucciones que aparecen en la pantalla para empezar a grabar la pantalla.

Para detener la grabación, arrastre hacia abajo la barra de estado para abrir el panel de notificaciones y, a continuación, puntee la notificación de Grabar pantalla.

Nota

- Esta función de grabar pantalla y otras similares ofrecidas por otras aplicaciones no se pueden utilizar al mismo tiempo que la función [Captura de pantalla] o la función [Grabar] de la aplicación Optimizador de juegos.
- Es posible que no pueda grabar la pantalla de su dispositivo según el diseño de la aplicación.

Tema relacionado

- [Pantalla de inicio](#)

Smartphone

Xperia 1 IV XQ-CT54/XQ-CT62/XQ-CT72

Escaneado de QR codes

Puede escanear QR codes utilizando Photo Pro.

- 1 Busque y púntee  (Icono de Photo Pro) y cambie el modo de toma a [BASIC] (Básico).**
- 2 Apunte la cámara hacia el QR code y, a continuación, púntee la notificación que aparece.**

Si la notificación no aparece, arrastre hacia abajo la barra de estado para abrir el panel de notificaciones y, a continuación, confírmela.

Activar la función [Lector de QR Code]

1. Busque y púntee  (Icono de Photo Pro) y cambie el modo de toma a [BASIC] (Básico).
2. Púntee [MENU].
3. Púntee [Lector de QR Code] > [Activada].
4. Cierre el menú.
El ajuste se guarda.

Sugerencia

- Para mostrar la notificación de QR code en la pantalla de la aplicación Photo Pro, busque y púntee [Ajustes] > [Aplicaciones] > [Photography Pro] > [Notificaciones] > [Lector de QR Code], y después púntee el interruptor [Mostrar en pantalla] para habilitar la función con [Predeterminado] seleccionado.

Tema relacionado

- [Sacar una foto o grabar un vídeo](#)
- [Ajustes menú](#)

Smartphone

Xperia 1 IV XQ-CT54/XQ-CT62/XQ-CT72

Ajustar el tiempo de espera que transcurre antes de que se apague la pantalla

Si el dispositivo está encendido y permanece inactivo durante un periodo establecido, la pantalla se atenúa y se apaga para ahorrar batería. Puede cambiar el tiempo que permanece activa la pantalla antes de apagarse.

1 Busque y patee [Ajustes] > [Pantalla] > [Suspender después de].

2 Seleccione una opción.

Tema relacionado

- [Ajustes menú](#)

Smartphone

Xperia 1 IV XQ-CT54/XQ-CT62/XQ-CT72

Retroiluminación inteligente

La retroiluminación inteligente mantiene la pantalla encendida mientras el dispositivo se mantiene en la mano. Una vez que se deja el dispositivo, la pantalla se apaga según la configuración del tiempo de permanencia de la pantalla.

1 Busque y patee [Ajustes] > [Pantalla] > [Retroiluminación inteligente].

2 Patee el interruptor para habilitar o deshabilitar la función.

Tema relacionado

- [Ajustes menú](#)
- [Ajustar el tiempo de espera que transcurre antes de que se apague la pantalla](#)

Smartphone

Xperia 1 IV XQ-CT54/XQ-CT62/XQ-CT72

Uso de Sensor lateral

Puede puntear la barra de Sensor lateral del borde de la pantalla o deslizarla con una mano para poder utilizar el dispositivo de forma más sencilla.

Puede mostrar el Menú de Sensor lateral como un acceso directo a aplicaciones y ajustes, o bien el menú Multiventana para seleccionar dos aplicaciones en el modo de pantalla dividida. El menú de Sensor lateral y el menú del modo multiventana se pueden cambiar punteando las respectivas pestañas.

También puede volver a la pantalla anterior deslizando hacia abajo a lo largo de la barra de Sensor lateral situada en el borde de la pantalla.

Asegúrese de puntear o deslizar el dedo dentro del área del Sensor lateral.



Nota

- Puede que el Sensor lateral no esté disponible en función de las aplicaciones y funciones que utilice.

Personalización de la barra de Sensor lateral

Para mover la barra de Sensor lateral arriba o abajo, mantenga el toque en la barra de Sensor lateral y, a continuación, arrástrela hacia arriba o hacia abajo.

Para poner la posición de contacto en cualquier lugar que quiera en la pantalla, mantenga el toque en la barra de Sensor lateral y, a continuación, arrástrelo hacia el centro de la pantalla. La forma de la barra de Sensor lateral cambia a un círculo, y usted puede arrastrarlo y ponerlo donde quiera en la pantalla.

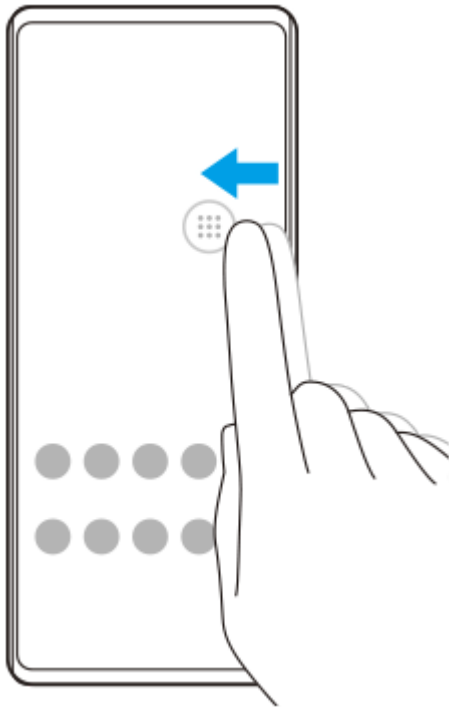

Sugerencia

- Para devolver la barra de Sensor lateral a su forma original, arrastre el círculo de vuelta al borde de la pantalla.

Visualización del Menú de Sensor lateral

Para activar el menú de Sensor lateral, púntee dos veces la barra o círculo de Sensor lateral. Siga las instrucciones que aparecen en pantalla para seleccionar una aplicación. También puede iniciar una aplicación en una ventana emergente.

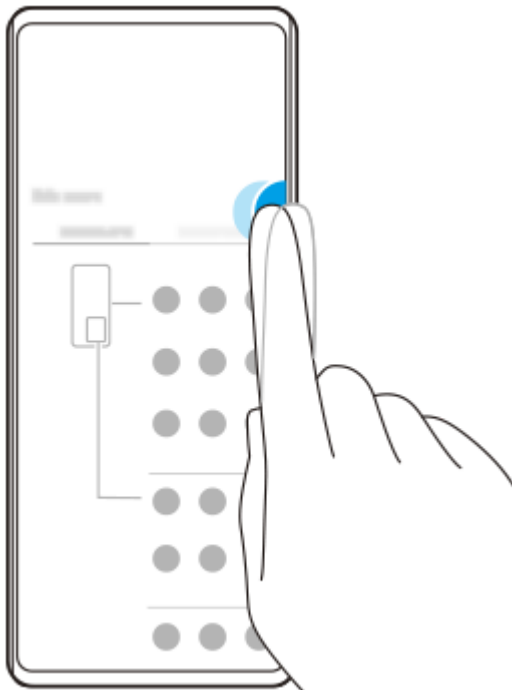

Sugerencia

- Para salir del Menú de Sensor lateral, púntee dos veces la barra de Sensor lateral o púntee un área vacía de la pantalla.

Visualización del menú del modo multiventana

Deslice hacia arriba la barra de Sensor lateral o el círculo para visualizar el menú del modo multiventana. Siga las instrucciones en pantalla para añadir aplicaciones a una pantalla dividida.

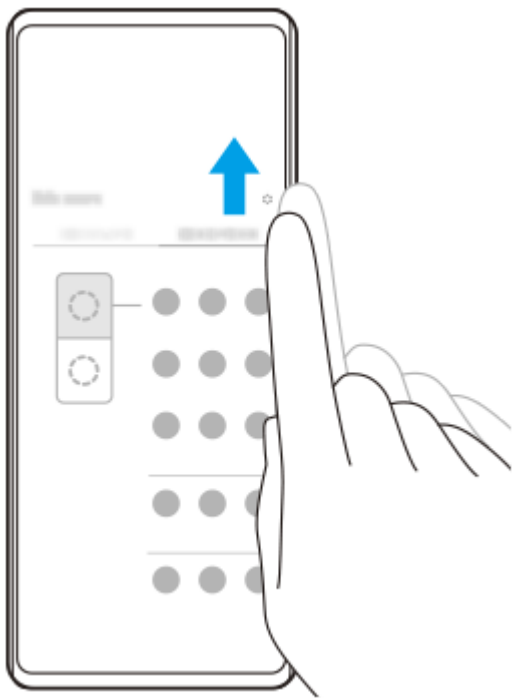

Regreso a la pantalla anterior mediante la barra de Sensor lateral

Deslice hacia abajo la barra de Sensor lateral o el círculo para volver a la pantalla anterior.

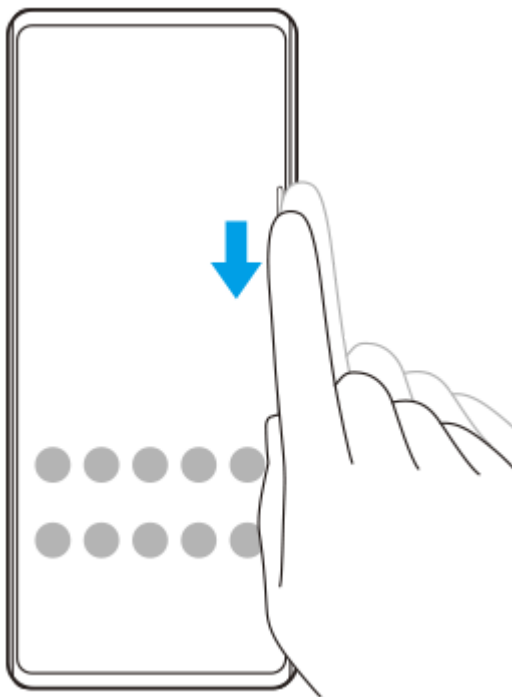

Tema relacionado

- [Establecimiento de otras opciones del Sensor lateral](#)
- [Modo de pantalla dividida](#)
- [Modo de ventana emergente](#)

Smartphone

Xperia 1 IV XQ-CT54/XQ-CT62/XQ-CT72

Establecimiento de otras opciones del Sensor lateral

Puede configurar cómo se comporta el Sensor lateral o personalizar el menú, etc.

Por ejemplo, las siguientes opciones están disponibles para Sensor lateral.

- Si se muestra la barra de Sensor lateral en uno o en ambos lados de la pantalla
- Las acciones de pantalla correspondientes a los gestos

- 1** Busque y patee **[Ajustes] > [Pantalla] > [Sensor lateral]**.
- 2** Para editar otras opciones del Sensor lateral, siga las instrucciones que aparecen en la parte inferior de la pantalla.

Sugerencia

- Para asignar a un gesto una acción de pantalla, como realizar una captura de pantalla, busque y patee **[Ajustes] > [Pantalla] > [Sensor lateral] > [Asignaciones de funciones a gestos]**, seleccione un gesto entre **[Puntear dos veces]**, **[Deslizar hacia arriba]**, y **[Deslizar hacia abajo]**, y después seleccione una opción.
- Puede ocultar la barra de Sensor lateral punteando el interruptor **[Usar la barra de Sensor lateral]**. Aun cuando la barra de Sensor lateral esté oculta, puede visualizar el menú de Sensor lateral punteando  (Icono de gestor de ventanas) en la Pantalla de inicio.

Tema relacionado

- [Ajustes menú](#)
- [Uso de Sensor lateral](#)

Smartphone

Xperia 1 IV XQ-CT54/XQ-CT62/XQ-CT72

Modo de pantalla dividida

El modo de pantalla dividida permite ver dos aplicaciones a la vez, por ejemplo, cuando desee ver sus fotos y el calendario al mismo tiempo.

Visualización de aplicaciones en el modo de pantalla dividida con (Icono de gestor de ventanas)

1. Busque y puntee  (Icono de gestor de ventanas), y a continuación puntee la pestaña [Multiventana 21:9]. Se mostrará el menú del modo multiventana. También puede visualizar el menú del modo multiventana deslizando hacia arriba el círculo o la barra de Sensor lateral.
2. Seleccione las aplicaciones que quiera mostrar en la mitad superior e inferior de la pantalla.

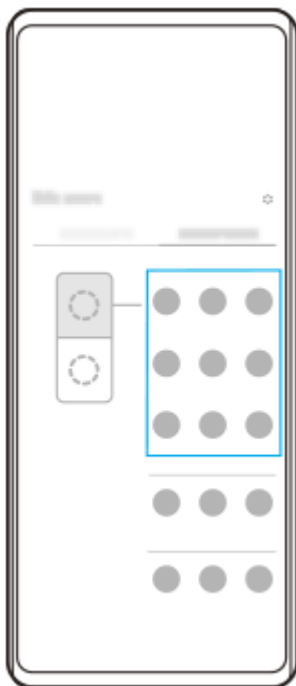

Visualización de aplicaciones en el modo de pantalla dividida con (Botón de aplicaciones recientes)

1. Puntee  (Botón de aplicaciones recientes) en la barra de navegación.

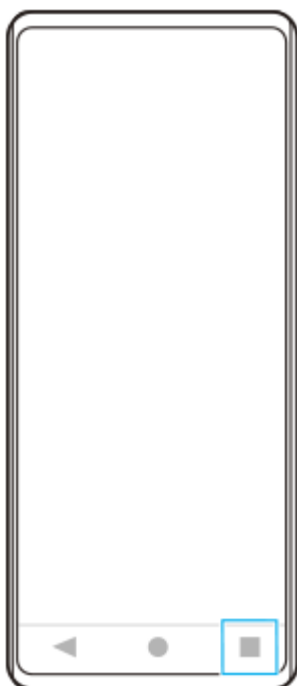

2. Puntee [Interruptor multiventana].

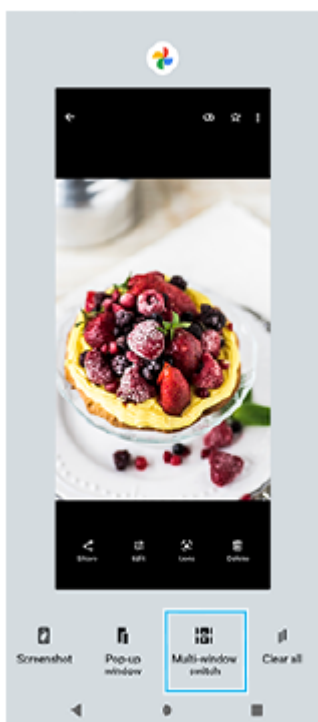

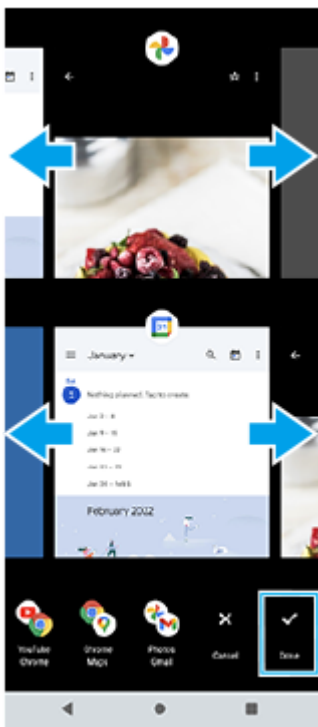

3. Deslice el dedo a la izquierda o a la derecha para seleccionar las aplicaciones que desee y, a continuación, puntee [Listo].

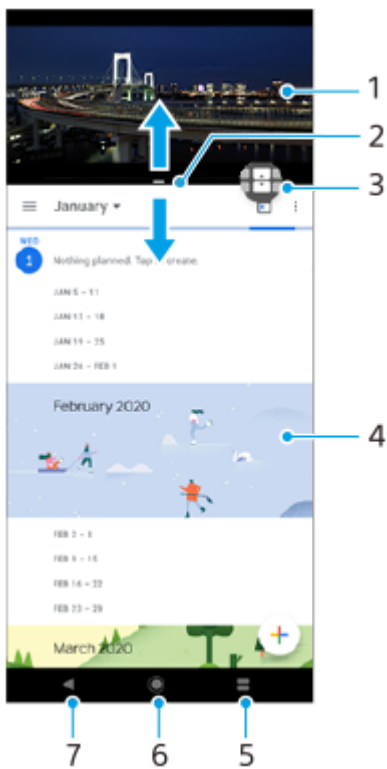

Vista sinóptica de pantalla dividida



1. Aplicación 1
2. Borde de la pantalla dividida: arrastrar para cambiar el tamaño de las ventanas
3. Icono de interruptor multiventana: púntee  (Icono de interruptor multiventana) para seleccionar aplicaciones.  (Icono de interruptor multiventana) aparece cuando se arrastra el borde de la pantalla dividida.
4. Aplicación 2
5. Botón Aplicaciones recientes: seleccione una aplicación utilizada recientemente para la ventana inferior
6. Botón Inicio: volver a la pantalla de inicio
7. Botón Atrás: volver a la pantalla anterior dentro de una aplicación o cerrar la aplicación

Nota

- No todas las aplicaciones admiten el modo de pantalla dividida.

Para cambiar el tamaño de las ventanas de pantalla dividida

1. Arrastre el borde de la pantalla dividida hacia el centro.

Para salir del modo de pantalla dividida

1. Arrastre el borde de la pantalla dividida hasta la parte superior o inferior de la pantalla.

Tema relacionado

- [Uso de Sensor lateral](#)

G-436-100-73 Copyright 2022 Sony Corporation

Smartphone

Xperia 1 IV XQ-CT54/XQ-CT62/XQ-CT72

Modo de ventana emergente

Puede mostrar otra aplicación en una pequeña ventana que estará encima de una aplicación que se ejecuta en el modo de pantalla completa. También puede mostrar una tercera aplicación en la ventana emergente mientras visualiza dos aplicaciones usando el modo de pantalla dividida.

Uso del modo de ventana emergente

1. Busque y patee  (Icono de gestor de ventanas).

Se visualiza el menú de Sensor lateral.

También puede visualizar el menú de Sensor lateral punteando dos veces el círculo o la barra de Sensor lateral.

2. Puntee la aplicación que quiera mostrar en una ventana pequeña.

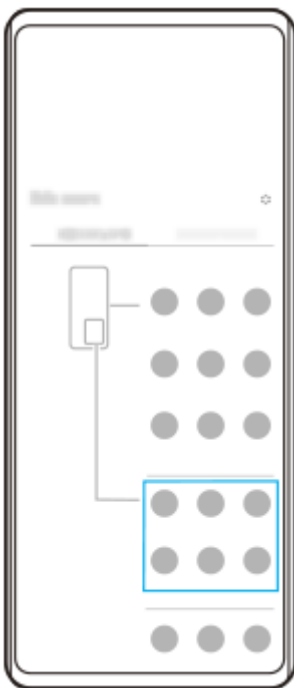

Visualización de una aplicación utilizada recientemente en el modo de ventana emergente

1. Puntee  (Botón de aplicaciones recientes) en la barra de navegación.

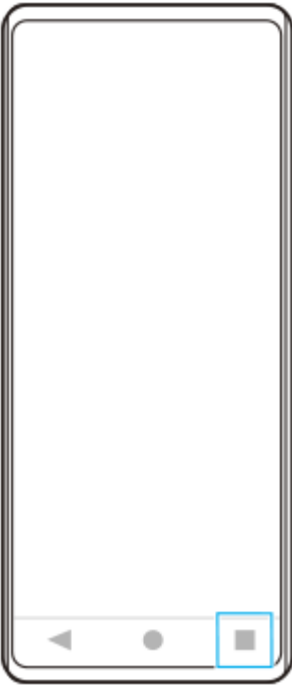

2. Pase el dedo hacia la izquierda o hacia la derecha para seleccionar la aplicación que desee mostrar en una pequeña ventana y después puntee [Ventana emergente].



3. Pase el dedo hacia la izquierda o hacia la derecha para seleccionar la aplicación que desee que aparezca en pantalla completa y, a continuación, puntee la opción elegida.

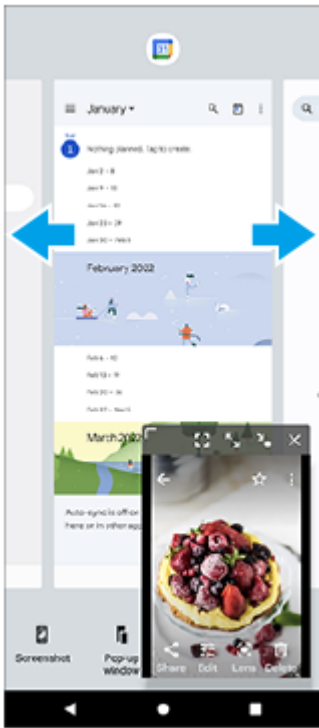

Descripción general de la ventana emergente

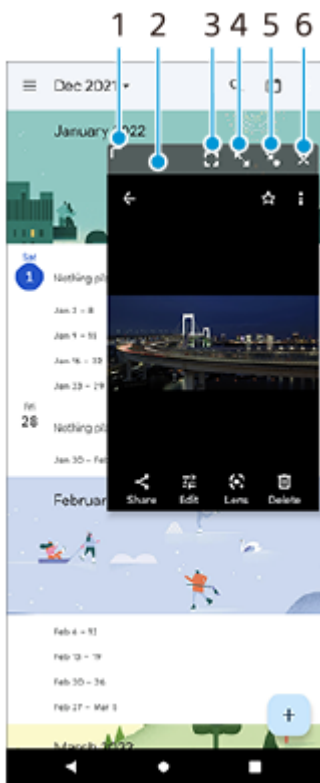

1. Arrastre para cambiar el tamaño de la ventana.
2. Arrastre para mover la ventana.
3. Puntee para salir del modo de ventana emergente y mostrar el modo de pantalla completa.
4. Puntee para maximizar la ventana.
5. Puntee para iconizar la ventana.
6. Puntee para cerrar la ventana.

Nota

- No todas las aplicaciones son compatibles con el modo de ventana emergente.

- Es posible que el modo de ventana emergente no esté disponible dependiendo de la función o aplicación que esté utilizando, como cuando se utiliza Photo Pro.

Tema relacionado

- [Uso de Sensor lateral](#)

G-436-100-73 Copyright 2022 Sony Corporation

Smartphone

Xperia 1 IV XQ-CT54/XQ-CT62/XQ-CT72

Modo una mano

Habilite el modo una mano para bajar toda la pantalla y poder utilizar el dispositivo con una mano más fácilmente.

- 1** Busque y patee [Ajustes] > [Pantalla] > [Modo una mano] y, a continuación, patee el interruptor [Usar Modo una mano] para habilitar la función.

Para establecer otras opciones, siga las instrucciones de la pantalla.

- 2** Para usar el modo una mano, patee dos veces ● (Botón Inicio).

- 3** Para salir del modo una mano, patee dos veces ● (Botón Inicio) de nuevo o patee en cualquier sitio por encima de la aplicación.
-

Tema relacionado

- [Ajustes menú](#)

Smartphone

Xperia 1 IV XQ-CT54/XQ-CT62/XQ-CT72

Alarma

Puede establecer una o varias alarmas y usar un archivo de sonido guardado en su dispositivo como señal de alarma. La alarma no sonará si tiene el dispositivo apagado.

- 1 Busque y púntee [Reloj] > [Alarma].

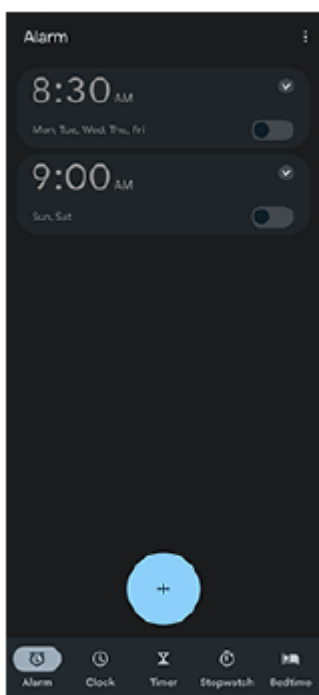

- 2 Púntee  (Icono de añadir elemento).
- 3 Establezca la hora y, a continuación, púntee [Aceptar].
- 4 Seleccione el valor deseado.

Sugerencia

- Para añadir un widget de reloj a la pantalla de inicio, mantenga el toque sobre un área vacía de la pantalla de inicio, púntee [Widgets] y, a continuación, mantenga el toque en el reloj deseado.

Tema relacionado

- [Fecha y hora](#)

Smartphone

Xperia 1 IV XQ-CT54/XQ-CT62/XQ-CT72

Luz de notificación

La luz de notificación le informa del estado de la batería y de algunos otros eventos. La luz de notificación está habilitada por defecto, pero puede deshabilitarse manualmente.



Nota

- Si la luz de notificación está deshabilitada, solo se ilumina o parpadea cuando hay una advertencia sobre el estado de la batería, como por ejemplo cuando el nivel de la batería es inferior al 15 por ciento.

- 1 Busque y patee [Ajustes] > [Notificaciones].
- 2 Patee el interruptor [Usar LED para mostrar notificaciones] para habilitar o deshabilitar la función.

Tema relacionado

- [Ajustes menú](#)

Smartphone

Xperia 1 IV XQ-CT54/XQ-CT62/XQ-CT72

Barra de estado y panel de notificaciones

Los iconos de notificación y los iconos de estado se muestran en la barra de estado en la parte superior de la pantalla. Los iconos de notificación le informan de eventos, como nuevos mensajes. Los iconos de estado le informan de estados, como el estado de la batería y la intensidad de la señal de las conexiones de red móvil o Wi-Fi.





1. Iconos de notificación
2. Iconos de estado
3. Barra de estado

Ver el contenido de la notificación

Cuando abra el panel de notificaciones, podrá ver el contenido de los iconos de notificación visualizados.

1. Arrastre la barra de estado hacia abajo para abrir el panel de notificaciones.

Sugerencia

- Para expandir y ver más información sobre una notificación, púntee  (Icono de expandir más). No todas las notificaciones se pueden expandir.
- Para abrir la aplicación en la ventana emergente desde la notificación, púntee  (Icono de ventana emergente). No todas las aplicaciones se pueden abrir en la ventana emergente.
- Para descartar una notificación del panel de notificaciones, pase el dedo hacia la izquierda o hacia la derecha en la notificación. No todas las notificaciones pueden descartarse.
- Para cambiar los ajustes de notificación, mantenga pulsada la notificación hasta que aparezca  (Icono de ajustes) y, a continuación, púntee este icono.



















Tema relacionado

- [Iconos de notificación](#)
- [Iconos de estado](#)

Smartphone

Xperia 1 IV XQ-CT54/XQ-CT62/XQ-CT72

Iconos de estado

-  (Icono de intensidad de la señal): El modo de red móvil también se muestra al enviar y descargar datos móviles.
-  (Icono de sin señal)
-  (Icono de itinerancia de datos): La itinerancia internacional está activada.
-  (Icono de señal Wi-Fi): Hay una conexión Wi-Fi habilitada y se están transmitiendo datos. El número visualizado a la izquierda del icono variará en función del estándar Wi-Fi de la conexión existente.
-  (Icono de error de conexión Wi-Fi): Existe una conexión Wi-Fi habilitada pero no hay conexión a Internet. Este icono también aparece cuando intenta conectarse a la red de un portal cautivo. Tras iniciar sesión correctamente, la cruz desaparece. Si Google está bloqueado en su área, es posible que la marca de la cruz aparezca incluso cuando el dispositivo esté conectado a una red y haya una conexión a Internet Wi-Fi funcionando.
-  (Icono de estado de la batería)
-  (Icono de carga de la batería)
-  (Icono de modo STAMINA)
-  (Icono de ahorro de datos)
-  (Icono de modo avión)
-  (Icono de Bluetooth): El dispositivo está conectado a un dispositivo compatible con Bluetooth.
-  (Icono de silenciamiento del micrófono)
-  (Icono de altavoz manos libres)
-  (Icono de no molestar)
-  (Icono de silenciamiento)
-  (Icono de vibración)
-  (Icono de alarma)
-  (Icono de GPS)

Nota

- No se enumeran todos los iconos que pueden aparecer en el dispositivo. Esta lista sirve solo de referencia y es posible que se realicen cambios sin previo aviso.

Tema relacionado

- [Carga del dispositivo](#)

















- Modo STAMINA
- Control del uso de datos
- Activación o desactivación de la función Bluetooth
- Volumen y vibración
- Alarma
- Uso de los servicios de localización
- Iconos de notificación

G-436-100-73 Copyright 2022 Sony Corporation

Smartphone

Xperia 1 IV XQ-CT54/XQ-CT62/XQ-CT72

Iconos de notificación

-  (Icono de nuevo SMS)
-  (Icono de llamada en curso)
-  (Icono de llamada perdida)
-  (Icono de llamada en espera)
-  (Icono de desvío de llamada): desvío de llamadas activado
-  (Icono de descargando datos)
-  (Icono de cargando datos)
-  (Icono de configuración de software): Hay disponible una configuración básica del dispositivo
-  (Icono de instalar software más reciente): Actualización de software disponible.
-  (Icono de actualización del sistema): Actualizaciones del sistema disponibles.
-  (Icono de descargando actualizaciones del sistema)
-  (Icono de instalar actualización del sistema descargada)
-  (Icono de cuidado de la batería)
-  (Icono de compartir batería)
-  (Icono de vibración dinámica)
-  (Icono de más notificaciones): Más notificaciones no mostradas.

Nota

- No se enumeran todos los iconos que pueden aparecer en el dispositivo. Esta lista sirve solo de referencia y es posible que se realicen cambios sin previo aviso.

Tema relacionado

- [Cuidado de la Batería](#)
- [Carga del dispositivo con un cargador inalámbrico](#)
- [Utilización de vibración dinámica](#)
- [Iconos de estado](#)

Smartphone

Xperia 1 IV XQ-CT54/XQ-CT62/XQ-CT72

Descubrir Photo Pro

Photo Pro tiene dos características principales, el modo BASIC (Básico) y los modos AUTO/P/S/M. Con el modo BASIC (Básico), puede sacar fotos y grabar vídeos fácilmente de forma similar a la cámara de un smartphone normal. Con los modos AUTO/P/S/M, puede tomar sus imágenes ideales como si utilizara una cámara profesional.

Modo BASIC (Básico)

Aprovechando la operatividad de los smartphones, puede sacar fotos y grabar vídeos fácilmente punteando la pantalla. Los objetivos pueden cambiarse sin problema de ultra gran angular a telefoto.

Además de sacar fotos con los ajustes establecidos automáticamente por la cámara en función de la escena y las condiciones, también puede utilizar el modo de captura continua, el efecto Bokeh, el brillo y el ajuste de color, entre otros.

La interfaz cambia automáticamente, por lo que puede utilizar la cámara vertical y horizontalmente.

Utilice el botón del obturador de la pantalla o el botón del obturador del dispositivo para sacar fotos y grabar vídeos en el modo BASIC (Básico).

Estilo vertical

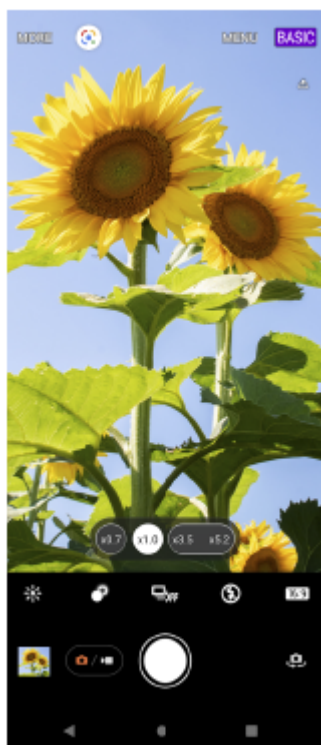

Estilo horizontal



Modos AUTO/P/S/M

Los modos AUTO/P/S/M tienen controles que se pueden encontrar normalmente en cámaras profesionales. Puede seleccionar ajustes automáticos o controlar manualmente la sensibilidad ISO, la velocidad de obturación, el balance de blancos, y mucho más. También puede obtener el formato RAW.

Utilice el botón del obturador del dispositivo para tomar imágenes fijas en los modos AUTO/P/S/M.

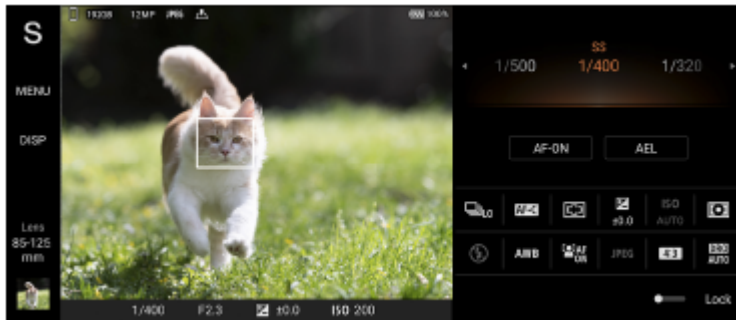

Tema relacionado

- [Descripción general del modo BASIC \(Básico\)](#)
- [Descripción general del modo AUTO/P/S/M](#)

Descripción general del modo BASIC (Básico)

Modo de foto

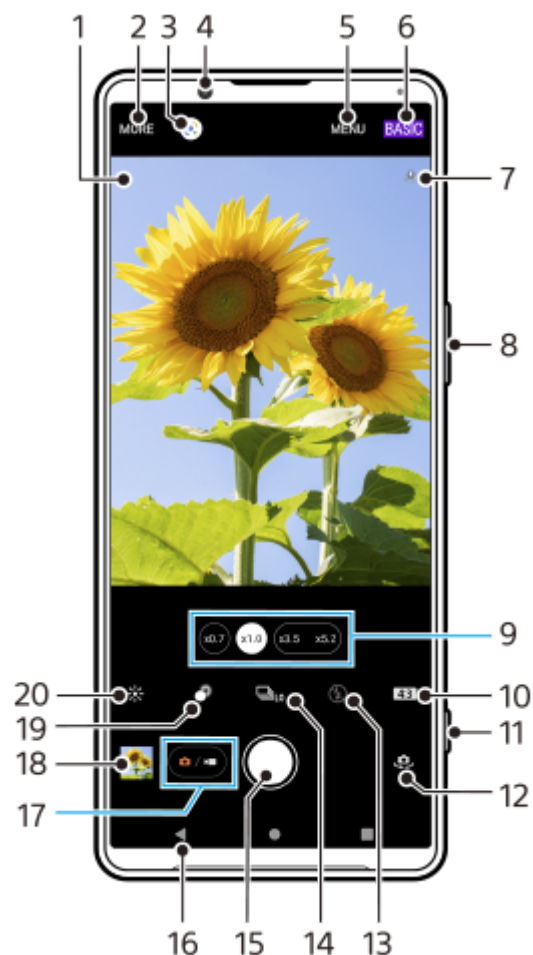

1. Icono de reconocimiento de escena e icono de condiciones
Estos iconos aparecen cuando Photo Pro reconoce una escena o condición automáticamente.
2. Seleccionar un modo de captura
3. Google Lens
4. Objetivo de la cámara frontal
5. Menú de ajustes de Photo Pro
6. Cambiar el modo de toma
7. Estado del geoetiquetado
8. Usar el botón de volumen para aumentar o reducir el zoom
9. Puntear uno de los botones de ángulo para cambiar objetivos
10. Seleccionar una relación de aspecto
11. Usar el botón del obturador para iniciar Photo Pro o sacar fotos
12. Cambiar entre la cámara frontal y la cámara principal
13. Seleccione un ajuste de flash. El color del icono cambia cuando el flash o la linterna se activan.
14. Botón de Modo manejo
Seleccione un ajuste de temporizador automático o una captura única, captura continua, o modo de captura continua HDR.
15. Usar el botón del obturador para sacar fotos
16. Volver o salir de Photo Pro
17. Alternar entre la toma de fotos y de vídeos

18. Puntar la miniatura para ver, compartir o editar fotos
19. Puntar para ajustar el efecto Bokeh
20. Puntar para ajustar el color y el brillo

▶ **Modo de vídeo**



1. Micrófono seleccionado
No se visualiza nada cuando se utiliza el micrófono del dispositivo.
2. Seleccionar un modo de captura
3. Google Lens
4. Objetivo de la cámara frontal
5. Menú de ajustes de Photo Pro
6. Cambiar el modo de toma
7. Estado del geoetiquetado
8. Usar el botón de volumen para aumentar o reducir el zoom
9. Puntar uno de los botones de ángulo para cambiar objetivos
10. Puntar para activar la linterna. El color del icono cambia cuando la linterna está activada.
11. Usar el botón del obturador para iniciar Photo Pro o grabar vídeos
12. Cambiar entre la cámara frontal y la cámara principal
13. Puntee [Rostro/AF en los ojos] para habilitar la función
14. Puntar el botón del obturador para grabar vídeos
15. Volver o salir de Photo Pro
16. Alternar entre la toma de fotos y de vídeos
17. Puntar la miniatura para ver, compartir o editar vídeos
18. Puntee para seleccionar HDR (alto rango dinámico) o SDR (rango dinámico estándar).
19. Puntar para ajustar el color y el brillo

Tema relacionado

- [Selección de un modo de captura](#)

- Sacar una foto o grabar un vídeo
- Geoetiquetado
- Funciones utilizadas con frecuencia en el modo BASIC (Básico)
- Uso del flash
- Captura continua
- Temporizador automático.
- Visualización de fotos y vídeos
- Efecto Bokeh
- Color y brillo
- Grabación de vídeo con HDR
- Escaneado de QR codes
- Rostro/AF en los ojos (imagen fija/vídeo)

G-436-100-73 Copyright 2022 Sony Corporation



Smartphone

Xperia 1 IV XQ-CT54/XQ-CT62/XQ-CT72

Sacar una foto o grabar un vídeo

En esta sección se explican las operaciones básicas de la cámara en el modo BASIC (Básico).

1 Inicie Photo Pro.

- Pulse hasta el fondo el botón del obturador del dispositivo.
- Mantenga el toque en  (Icono de cámara) en la pantalla de bloqueo.
- Puntee  (Icono de Photo Pro) en el cajón de aplicaciones.
- Pulse dos veces el botón de encendido. Busque y puntee [Ajustes] > [Sistema] > [Gestos] > [Acceso rápido a la cámara], y después puntee el interruptor para habilitar la función.

2 Cambie el modo de toma a [BASIC] (Básico).

3 Puntee (Botón de alternar entre foto y vídeo) para alternar entre el modo de foto y el modo de vídeo.

4 Puntee el botón del obturador de la pantalla o pulse el botón del obturador del dispositivo.

Para sacar una foto mientras se graba un vídeo, puntee  (Icono de cámara).

Nota





- Tenga en cuenta que algunas funciones pueden no estar disponibles, dependiendo de los ajustes.

Sugerencia

- Asegúrese de que los objetivos estén limpios. Una huella dactilar o un poco de suciedad pueden reducir la calidad de la foto.
- Use el temporizador automático cuando necesite más tiempo para prepararse o para evitar que las fotos salgan borrosas.
- Compruebe con frecuencia el estado de la memoria de su dispositivo. Las fotos y los vídeos de alta resolución consumen más memoria.
- Puede escanear QR Code.

Botón del obturador de la pantalla

El botón del obturador de la pantalla se usa de forma diferente en función del modo de captura y de las funciones activadas.

-  (Botón del obturador): Sacar una foto
-  (Botón de iniciar grabación de vídeo): Grabar un vídeo
-  (Botón de pausar grabación de vídeo): Poner en pausa un vídeo
-  (Botón de reanudar grabación de vídeo): Reanudar la grabación
-  (Botón de detener grabación de vídeo): Detener la grabación de vídeo

Sugerencia

- Puede evitar que Photo Pro se inicie accidentalmente al pulsar y mantener apretado el botón del obturador del dispositivo. En el modo BASIC (Básico), púntee [MENU] > [Iniciar con botón obturador] > [Desactivada].
- Puede establecer si cambiar automáticamente al modo BASIC (Básico) o al último modo seleccionado cuando inicie Photo Pro. Para cambiar el ajuste en el modo BASIC (Básico), púntee [MENU] > [Modo de toma al iniciar] > [Usar siempre el Modo básico].

Tema relacionado

- [Ajustes menú](#)
- [Escaneado de QR codes](#)
- [Reconocimiento de escena y condiciones](#)
- [Funciones utilizadas con frecuencia en el modo BASIC \(Básico\)](#)
- [Visualización de fotos y vídeos](#)
- [Temporizador automático.](#)

Smartphone

Xperia 1 IV XQ-CT54/XQ-CT62/XQ-CT72

Visualización de fotos y vídeos

Ver o compartir fotos y vídeos en la aplicación Google Fotos después de sacar fotos o grabar vídeos.

Visualización de fotos y vídeos mientras utiliza Photo Pro

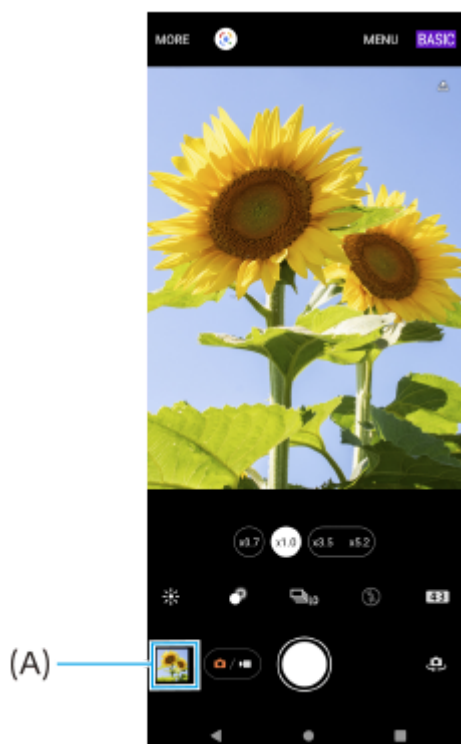

También puede editar fotos o vídeos, como por ejemplo ajustando los colores o recortando las fotos.

1. Cuando use Photo Pro, puntee la miniatura (A) para abrir una foto o un vídeo.



2. Pase el dedo hacia la izquierda o la derecha para ver las fotos y los vídeos.

Sugerencia

- Puntee  (Icono de compartir) para compartir una foto o un vídeo, o  (Icono de editar) para editarlo. Para ocultar o mostrar iconos, puntee la pantalla.

Visualización de fotos o vídeos grabados anteriormente

1. Abra la aplicación Google Fotos.

Sugerencia

- Para obtener más información sobre la aplicación Google Fotos, vaya a support.google.com/photos.

Tema relacionado

- [Sacar una foto o grabar un vídeo](#)

Smartphone

Xperia 1 IV XQ-CT54/XQ-CT62/XQ-CT72

Escaneado de QR codes

Puede escanear QR codes utilizando Photo Pro.

- 1 Busque y puntee  (Icono de Photo Pro) y cambie el modo de toma a [BASIC] (Básico).**
- 2 Apunte la cámara hacia el QR code y, a continuación, puntee la notificación que aparece.**
Si la notificación no aparece, arrastre hacia abajo la barra de estado para abrir el panel de notificaciones y, a continuación, confírmela.

Activar la función [Lector de QR Code]

- Busque y puntee  (Icono de Photo Pro) y cambie el modo de toma a [BASIC] (Básico).
- Puntee [MENU].
- Puntee [Lector de QR Code] > [Activada].
- Cierre el menú.
El ajuste se guarda.

Sugerencia

- Para mostrar la notificación de QR code en la pantalla de la aplicación Photo Pro, busque y puntee [Ajustes] > [Aplicaciones] > [Photography Pro] > [Notificaciones] > [Lector de QR Code], y después puntee el interruptor [Mostrar en pantalla] para habilitar la función con [Predeterminado] seleccionado.

Tema relacionado

- [Sacar una foto o grabar un vídeo](#)
- [Ajustes menú](#)

Smartphone

Xperia 1 IV XQ-CT54/XQ-CT62/XQ-CT72

Funciones utilizadas con frecuencia en el modo BASIC (Básico)

Cambio de la relación de aspecto

1. En el modo BASIC (Básico), púntee **4:3** (Icono de relación de aspecto).
2. Seleccione un ajuste.

Sugerencia

- El número de fotos y vídeos que puede almacenar depende de la resolución o el valor en MP (megapíxeles) usado y de la duración de los vídeos. Las fotos y los vídeos de alta resolución ocupan más memoria, así que recuerde que una resolución menor puede ser adecuada para el uso cotidiano.

Configuración de los ajustes de la cámara

1. En el modo BASIC (Básico), púntee [MENU].
2. Pase el dedo por la lista para ver los ajustes disponibles y seleccione uno de ellos.

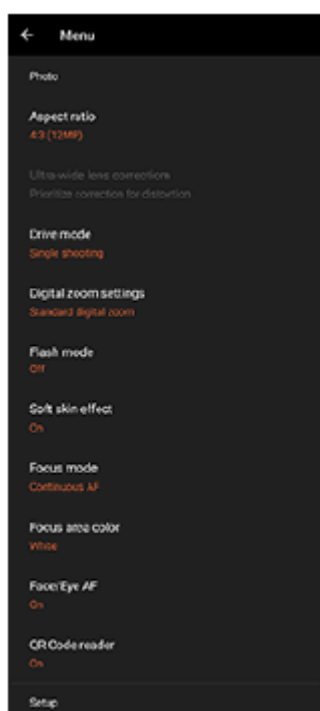

Nota

- Los ajustes disponibles varían entre los modos de foto y vídeo.

Sugerencia



- Púntee [Introducción a las características] para comprobar la información de diversas funciones.
- Púntee [Consejos] para ir al sitio web de consejos de Photo Pro.

Cambiar entre la cámara principal y la frontal

1. En el modo BASIC (Básico), púntee  (Icono de cambiar de cámara) para cambiar entre la cámara principal y la frontal.

Cambio de objetivos y uso del zoom

Puede cambiar objetivos mientras utiliza la cámara principal.

1. Con la cámara principal en el modo BASIC (Básico), púntee uno de los botones de ángulo.
 -  (Botón ultra gran angular)
 -  (Botón gran angular)
 -  (Botón telefoto)
2. Acerque la imagen con el zoom.
 - Arrastre el botón de cambiar ángulo hacia la izquierda y hacia la derecha (en la orientación vertical) o hacia arriba y hacia abajo (en la orientación apaisada).
 - Junte o separe los dedos sobre la pantalla de la cámara.
 - Utilice el botón de volumen.

Sugerencia

- Puede ampliar y reducir sin problemas el zoom sin cambiar objetivos mientras graba un vídeo.
- Para usar el zoom con un procesamiento digital que conserva una mayor parte de la calidad de imagen original, púntee [MENU] > [Ajustes del zoom digital] > [Zoom con súper resolución de IA].

Reducción del ruido del viento durante la grabación

1. En el modo BASIC (Básico), púntee  (Botón de alternar entre foto y vídeo) para seleccionar un modo de vídeo.
2. Púntee [MENU] > [Filtro inteligente de viento].
3. Púntee el interruptor para habilitar la función.

Tema relacionado



- [Sacar una foto o grabar un vídeo](#)
- [Escaneado de QR codes](#)
- [Emparejamiento con una empuñadura de Bluetooth o un mando a distancia de Bluetooth](#)

Smartphone

Xperia 1 IV XQ-CT54/XQ-CT62/XQ-CT72

Toma de una autofoto

Cambie a la cámara frontal y tome una foto de usted. Para evitar fotos borrosas en condiciones de poca iluminación, coloque el dispositivo sobre una superficie sólida y utilice el autodesparo para mantener el dispositivo estable.

- 1** En el modo **BASIC (Básico)**, patee  (**Botón de alternar entre foto y vídeo**) para seleccionar un modo de foto o vídeo.
- 2** Puntee  (**Icono de cambiar de cámara**) para activar la cámara frontal.
- 3** Puntee  (**Icono de temporizador automático**) para seleccionar el tiempo de retardo si quiere usar el temporizador automático.
- 4** Puntee el botón del obturador de la pantalla o pulse el botón del obturador del dispositivo para sacar una autofoto.

Smartphone

Xperia 1 IV XQ-CT54/XQ-CT62/XQ-CT72

Toma de autofotos con el disparador de mano

Use el disparador de mano para sacar una foto automáticamente un cierto periodo de tiempo después de que la cámara detecte su mano. La función de disparador de mano está disponible solamente cuando se utiliza la cámara frontal.

- 1** En el modo **BASIC (Básico)**, puntee  (Icono de cambiar de cámara) para activar la cámara frontal.
- 2** Puntee **[MENU]**.
- 3** Puntee **[Disparador de mano] > [Activada]**.
- 4** Cierre el menú.
El ajuste se guarda.
- 5** Coloque la palma de la mano frente a la cámara con los dedos estirados.
Después de que la cámara detecte su mano y transcurra un cierto periodo de tiempo, se toma una autofoto.

Sugerencia

- Cuando esté establecido el autodisparo, el temporizador se iniciará después de que la cámara detecte su mano.

Smartphone

Xperia 1 IV XQ-CT54/XQ-CT62/XQ-CT72

Color y brillo

La cámara ajusta automáticamente el color y el valor de brillo detectando las condiciones de iluminación y haciendo un cálculo aproximado de la temperatura de color de la luz ambiental. Las cámaras digitales solo pueden hacer un cálculo estimado de la temperatura de color, por lo que quizá deba configurar los ajustes para corregirla.

Si las fotos que saca en interiores están amarillentas o si quedan azuladas cuando usa el flash, pruebe a ajustar el color.

- 1 En el modo BASIC (Básico), púntee  (Icono de color y brillo).**
- 2 Arrastre los controles deslizantes para ajustar el color y el brillo.**

El color del icono cambia cuando se realice el ajuste.
Para ocultar los controles deslizantes, púntee  (Botón de cerrar) o el visor.
Para restablecer los ajustes, púntee [Rest.].
- 3 Púntee el botón del obturador de la pantalla o pulse el botón del obturador del dispositivo para sacar una foto o grabar un vídeo.**

Sugerencia



- Busque luz con la dirección y el color necesarios para dar forma y profundidad a una escena. Este tipo de luz se encuentra justo antes del amanecer y de la puesta de sol. La luz natural procedente de una ventana también es buena.

Smartphone

Xperia 1 IV XQ-CT54/XQ-CT62/XQ-CT72

Efecto Bokeh

Puede sacar fotos con efecto Bokeh con la cámara principal de su dispositivo. El efecto Bokeh desenfoca el fondo de una foto para resaltar los objetos en primer plano y conseguir un efecto artístico.

- 1 Mientras utiliza la cámara principal en el modo BASIC (Básico), púntee  (Ícono de Bokeh).**
- 2 Púntee el botón [Bokeh] situado junto al control deslizante para activar el efecto Bokeh.**
El botón [Bokeh] se vuelve naranja.
- 3 Arrastre el control deslizante para ajustar.**
Para ocultar el control deslizante, púntee  (Botón de cerrar) o el visor.
Para activar o desactivar el efecto Bokeh, púntee el botón [Bokeh] junto al control deslizante.
- 4 Púntee el botón del obturador de la pantalla o pulse el botón del obturador del dispositivo para sacar una foto.**

Nota

- El efecto Bokeh no está disponible cuando  (Botón ultra gran angular) está seleccionado.
- El zoom no está disponible mientras se utiliza el efecto Bokeh.

Sugerencia

- Si se acerca o se aleja demasiado de un objeto mientras usa el efecto Bokeh, aparecerá un mensaje de advertencia. En este caso, ajuste la distancia entre la cámara y el objeto para sacar la foto con el efecto Bokeh.

Smartphone

Xperia 1 IV XQ-CT54/XQ-CT62/XQ-CT72

Grabación de vídeo con HDR

Habilitar HDR (alto rango dinámico) para que los vídeos aparezcan más dramáticos y más realistas.

Cuando está seleccionado [HDR(HLG/BT.2020)], el vídeo se graba con una combinación de HLG para la curva gamma y de BT.2020 para el espacio de color.

Cuando está seleccionado [SDR(BT.709)], el vídeo se graba con una combinación de la curva gamma estándar y de BT.709 para el espacio de color.

- 1 En el modo BASIC (Básico), puntee  (Botón de alternar entre foto y vídeo) para seleccionar un modo de vídeo.
- 2 Puntee [MENU] > [Formato HDR o SDR].
- 3 Seleccione el formato HDR o SDR.

También puede seleccionar un formato punteando **HDR** o **SDR** en la pantalla de vista previa.

Nota

- El ajuste [Formato HDR o SDR] no está disponible dependiendo del ajuste [Tamaño del vídeo].

Smartphone

Xperia 1 IV XQ-CT54/XQ-CT62/XQ-CT72

Rango dinámico

Utilizando un procesamiento de imagen que combina múltiples fotogramas, puede grabar vídeos con un amplio rango dinámico.

- 1 En el modo BASIC (Básico), patee  (Botón de alternar entre foto y vídeo) para seleccionar un modo de vídeo.
- 2 Patee [MENU] > [Rango dinámico].
- 3 Seleccione un rango dinámico.

Nota

- El ajuste [Rango dinámico] no está disponible dependiendo del ajuste [Tamaño del vídeo].

Smartphone

Xperia 1 IV XQ-CT54/XQ-CT62/XQ-CT72

Grabación de un vídeo estable

Cuando grabe vídeos, puede usar la estabilización de vídeo para compensar los movimientos de la cámara y mantener estable el encuadre.

- 1** En el modo BASIC (Básico), patee  (Botón de alternar entre foto y vídeo) para seleccionar un modo de vídeo.
- 2** Patee [MENU].
- 3** Patee [Estabilización de vídeo] > [Activada].
- 4** Cierre el menú.
El ajuste se guarda.
- 5** Patee el botón del obturador de la pantalla o pulse el botón del obturador del dispositivo para grabar un vídeo.

Smartphone

Xperia 1 IV XQ-CT54/XQ-CT62/XQ-CT72

Selección de un modo de captura

Puede seleccionar un modo de captura de acuerdo con el motivo o su propósito.

- 1 En el modo **BASIC (Básico)**, púntee **[Más]** y seleccione un modo de captura.

Descripción general de los modos de captura

Los siguientes son algunos de los principales modos de captura.

- 📷 (Icono de cámara lenta): Añada un efecto de cámara lenta tras grabar un vídeo.
- 📸 (Icono de autofoto retrato): Saque autofotos de mayor calidad.
- 🌄 (Icono de panorama): Saque fotos panorámicas y de gran angular.
- 🎨 (Icono de efecto creativo): Saque fotos con efectos y filtros de color.

Nota

- Los ajustes disponibles dependen del modo de captura seleccionado.

Tema relacionado

- [Vídeos a cámara lenta](#)
- [Autofoto retrato](#)
- [Panorama](#)
- [Efecto creativo](#)

Smartphone

Xperia 1 IV XQ-CT54/XQ-CT62/XQ-CT72



Vídeos a cámara lenta

El modo de vídeo Cámara lenta añade potentes efectos a sus vídeos. El efecto de Cámara lenta se añade tras grabar un vídeo a velocidad normal.

Nota

- Para grabar vídeos a cámara lenta es esencial que haya una buena iluminación.

Añadir un efecto de cámara lenta tras grabar un vídeo

1. En el modo BASIC (Básico), púntee [Más] >  (Icono de cámara lenta).
2. Púntee el botón del obturador de la pantalla o pulse el botón del obturador del dispositivo para grabar un vídeo.
3. Púntee  (Botón de detener grabación de vídeo) para detener la grabación.
4. Púntee la miniatura para abrir el vídeo.
5. Arrastre las asas de la línea de tiempo de cámara lenta a las posiciones donde quiera que aparezca el efecto de cámara lenta.

(A): Asas

(B): Escala de tiempo de cámara lenta

(C): Púntee para activar o desactivar el sonido.

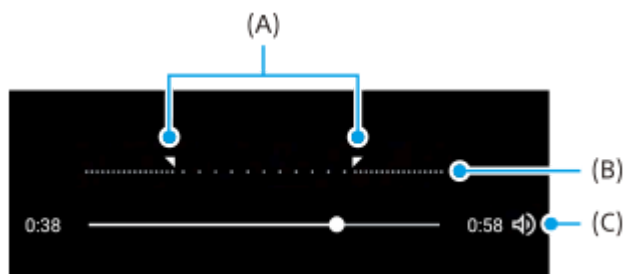

Smartphone

Xperia 1 IV XQ-CT54/XQ-CT62/XQ-CT72

Autofoto retrato



Las autofotos retrato le permiten sacar autofotos de mayor calidad.

- 1 En el modo **BASIC (Básico)**, puntee **[Más] >**  (Icono de autofoto retrato).
- 2 Puntee el icono correspondiente al efecto que quiere aplicar y arrastre el control deslizante para ajustar el efecto.
Si lo desea, ajuste los otros efectos de la misma forma.
- 3 Puntee el botón del obturador de la pantalla o pulse el botón del obturador del dispositivo para sacar una foto.

Descripción general de la autofoto retrato

- (Icono de Bokeh): Aplica un efecto de desenfoque alrededor de una persona.
- ✧ (Icono de piel suave): Suaviza los tonos de piel.
- ✨ (Icono de brillo): Abrillanta los tonos de piel.
- 👁️ (Icono de ampliación de ojos): Aumenta el tamaño de los ojos.
- 😊 (Icono de cara delgada): Hace que la cara parezca más delgada.

Sugerencia

- Puede guardar su retrato en la misma dirección que la vista previa punteando  (Icono de espejo) > [Activada].
- Puede sacar una foto punteando cualquier parte de la pantalla. Puntee  (Icono de captura táctil) > [Activada].

Smartphone

Xperia 1 IV XQ-CT54/XQ-CT62/XQ-CT72

Panorama

Use la aplicación Panorama para sacar fotos panorámicas y de gran angular.



- 1 En el modo **BASIC (Básico)**, puntee **[Más] >**  (Icono de panorama).
- 2 Puntee el botón del obturador de la pantalla o pulse el botón del obturador del dispositivo.
- 3 Mueva la cámara de forma lenta y estable en la dirección indicada en la pantalla.
- 4 Puntee el botón del obturador de la pantalla o pulse de nuevo el botón del obturador del dispositivo en la posición donde quiera parar.

Smartphone

Xperia 1 IV XQ-CT54/XQ-CT62/XQ-CT72

Efecto creativo

Con la aplicación Efecto creativo, puede preseleccionar efectos y filtros de color antes de sacar una foto o grabar un vídeo.

- 1 En el modo BASIC (Básico), púntee [Más] >  (Icono de efecto creativo).
- 2 Pase el dedo para examinar los filtros o púntee un filtro para obtener una vista previa del efecto.
- 3 Púntee  (Icono de aplicar efecto creativo) para aplicar el filtro.
- 4 Púntee el botón del obturador de la pantalla o pulse el botón del obturador del dispositivo para sacar una foto o grabar un vídeo.

Sugerencia

- Púntee  (Icono de cambiar de filtro) para cambiar de filtro.

Smartphone

Xperia 1 IV XQ-CT54/XQ-CT62/XQ-CT72

Descripción general del modo AUTO/P/S/M

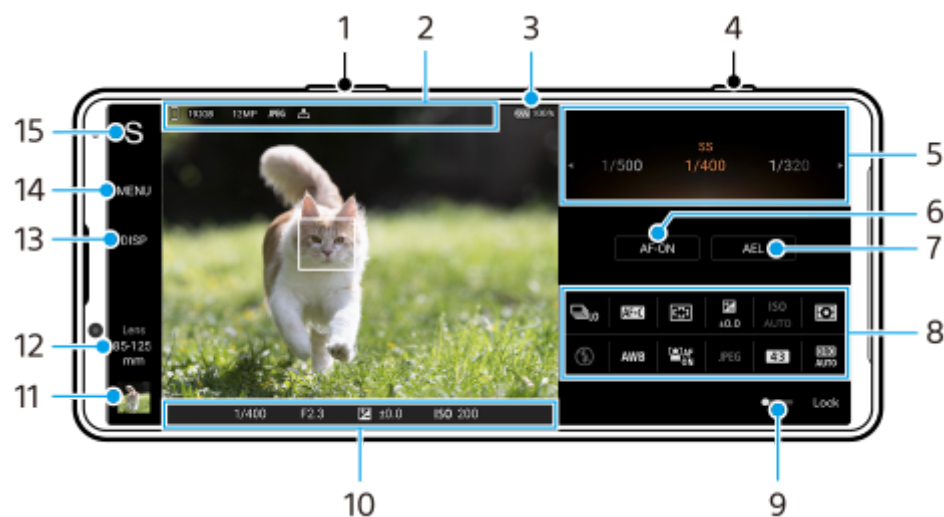

1. Utilice el botón de volumen para aumentar o reducir el zoom.
2. Icono de almacenamiento de datos/Cantidad de espacio libre/Tamaño de imagen/Formato de archivo/Estado del geotiquetado
El icono de escena o el icono de condición también se visualiza cuando está seleccionado el modo AUTO.
3. Estado de la batería
4. Utilice el botón del obturador para iniciar Photo Pro o tomar imágenes.
5. Dial
 - Ajuste el valor de exposición cuando esté seleccionado el modo Programa automático (P).
 - Ajuste el tiempo de exposición cuando esté seleccionado el modo Prioridad de velocidad del obturador (S) o Exposición manual (M).
6. Puntee para bloquear el enfoque.
El botón se pone naranja cuando el enfoque está bloqueado. Puntee el botón otra vez para desbloquear el enfoque.
7. Puntee para bloquear la exposición.
El botón se pone naranja cuando la exposición está bloqueada. Puntee de nuevo el botón para desbloquear la exposición.
Para asignar otra función al botón AEL, puntee [MENU] > [Configuración] > [Personalización del botón AEL].
8. Menú de funciones
Puntee en ellos para configurar los ajustes.
Para volver a asignar o volver a ordenar los elementos de ajuste en el menú de funciones, puntee [MENU] > [Configuración] > [Personalización del menú función].
9. Arrastre el interruptor hacia la derecha para bloquear los elementos en el lado izquierdo del visor y el menú de funciones, evitando así operaciones accidentales.
10. Indicador de enfoque/ajustes de exposición
() (Icono AF continuo) indica que la cámara se está enfocando cuando [AF continuo] está seleccionado.

 (Icono AF continuo) indica que el motivo está enfocado cuando [AF continuo] está seleccionado. El enfoque se ajustará continuamente en función de los movimientos del motivo.

 (Icono de enfoque automático) indica que el motivo está enfocado.

 (Icono de bloqueo AE) indica que la exposición está bloqueada.

11. Puntee la miniatura para ver, compartir o editar fotos y vídeos.

Puntee  (Botón Atrás) para volver a la pantalla de espera de Photo Pro.

12. Puntee para cambiar objetivos.

Para utilizar el zoom, puntee , junte o separe los dedos sobre el visor, o utilice el botón de volumen.

13. Puntee para mostrar u ocultar la información visualizada en el visor.

El histograma representa gráficamente la distribución de la luminancia.

El medidor de nivel le ayuda a medir el ángulo del dispositivo y a mantener la imagen en posición horizontal. Cuando el dispositivo detecta que está nivelado, el medidor de nivel se ilumina de verde.

Para personalizar los elementos que se muestran al puntear [DISP], puntee [MENU] > [Configuración] > [Personalización del botón DISP].

14. Puntee para configurar ajustes más detallados.

15. Puntee para cambiar el modo de toma de imagen.

Para seleccionar el modo de toma predeterminado cuando se inicie Photo Pro, puntee [MENU] > [Configuración] > [Modo de toma al iniciar] y, a continuación, seleccione una opción.

Tema relacionado

- [Menú de funciones](#)
- [Toma de imágenes fijas](#)
- [Modo automático \(AUTO\)](#)
- [Programa automático \(P\)](#)
- [Prioridad de velocidad del obturador \(S\)](#)
- [Exposición manual \(M\)](#)
- [Memoria de ajustes de cámara](#)
- [Recuperar memoria \(MR\)](#)
- [Emparejamiento con una empuñadura de Bluetooth o un mando a distancia de Bluetooth](#)

Smartphone

Xperia 1 IV XQ-CT54/XQ-CT62/XQ-CT72

Menú de funciones

Los ajustes que se pueden realizar dependen del modo de toma.



1. Modo manejo

Captura única

Captura continua: alta: Toma imágenes continuamente mientras se mantiene pulsado el botón del obturador. La velocidad alcanza un máximo de 20 imágenes por segundo.

Captura continua: baja: Toma imágenes continuamente mientras se mantiene pulsado el botón del obturador. La velocidad alcanza un máximo de 10 imágenes por segundo.

Temporizador automático: 3 s / Temporizador automático: 10 s

Captura continua HDR: alta: Toma imágenes HDR continuamente mientras se mantiene pulsado el botón del obturador. La velocidad alcanza un máximo de 20 imágenes por segundo.

Captura continua HDR: baja: Toma imágenes HDR continuamente mientras se mantiene pulsado el botón del obturador. La velocidad alcanza un máximo de 10 imágenes por segundo.

Sugerencia

- La velocidad de la captura continua disminuye cuando la memoria intermedia de su dispositivo se llena.

2. Modo enfoque

AF toma sencilla: Cuando se pulsa el botón del obturador hasta la mitad y la cámara enfoca un motivo, el enfoque se mantiene bloqueado hasta que se deja de pulsar el botón del obturador hasta la mitad. Utilice [AF toma sencilla] cuando el motivo esté inmóvil.

AF continuo: La cámara continúa enfocando mientras el botón del obturador se mantenga pulsado hasta la mitad. Utilice [AF continuo] cuando el motivo esté movimiento.

Enfoque manual: Ajusta el enfoque manualmente utilizando el control deslizante que se muestra debajo del menú de funciones. Si no puede enfocar el motivo pretendido utilizando el enfoque automático, utilice el enfoque manual.

3. Área de enfoque

Ancho: Enfoca automáticamente todo el rango de la pantalla.

Centro: Enfoca automáticamente un motivo en el centro de la imagen.

4. Valor de exposición

Ajusta el valor de exposición en el modo Prioridad de velocidad del obturador (S) y el modo Exposición manual (M) utilizando el dial.

5. Sensibilidad ISO

Ajusta la sensibilidad ISO automáticamente (AUTO) o manualmente. La sensibilidad a la luz se expresa mediante el número ISO (índice de exposición recomendado) utilizando el dial. Cuanto mayor sea el número, mayor será la sensibilidad.

6. Modo de medición

Multi: Mide la luz de cada área después de dividir el área total en múltiples áreas y determina la exposición adecuada para toda la pantalla (medición de múltiples patrones).

Centro: Mide el brillo promedio de toda la pantalla, a la vez que enfatiza el área central de la pantalla (medición ponderada al centro).

Punto: Mide solamente dentro del círculo de medición.

7. Modo flash

Auto / Flash de relleno / Reducción de ojos rojos / Desactivada / Linterna

8. Balance Blanco

Auto / Nublado / Luz diurna / Fluorescente / Incandescente / Sombra: Ajusta los tonos de color de acuerdo con la fuente luminosa seleccionada que está iluminando el motivo (balance de blancos predefinido). Para ajustar finamente los tonos de color, púntee [Ajust.] para visualizar la pantalla de ajuste fino, y después mueva el punto naranja a la posición deseada. Después de realizar el ajuste, púntee **X** (Botón de cerrar).

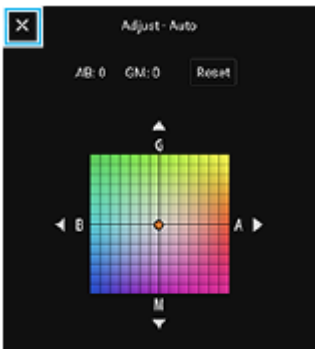

Temp. 1 / Temp. 2 / Temp. 3: Memoriza los ajustes del balance de blancos definidos en términos de temperatura de color. Púntee [Ajust.] para ajustar la temperatura de color utilizando el dial, y después púntee [Ajust.] para ajustar con precisión el tono del color utilizando la pantalla de ajuste fino. Después de realizar el ajuste, púntee **X** (Botón de cerrar).

Personalizado 1 / Personalizado 2 / Personalizado 3: Memoriza el color blanco básico en las condiciones de luz para el entorno de toma. Para ajustar el color blanco básico, seleccione uno de los elementos, púntee [Aplic.] y después siga las instrucciones que aparecen en la pantalla.

9. Rostro/AF en los ojos

Activada / Desactivada

La cámara detecta las caras u ojos de personas y animales y los enfoca automáticamente.

10. Formato de archivo

RAW: En este formato de archivo no se realiza procesamiento digital. Seleccione este formato para procesar imágenes en un ordenador con fines profesionales.

RAW y JPEG: Se crean al mismo tiempo una imagen RAW y una imagen JPEG. Esto es adecuado cuando se necesitan dos archivos de imágenes, uno en formato JPEG para la visualización y otro en formato RAW para la edición.

JPEG: La imagen se graba en formato JPEG.

11. Relación de aspecto (Tamaño de imagen)

El tamaño de imagen se visualiza en función de la relación de aspecto.

4:3 / 16:9 / 1:1 / 3:2

12. Optimizador de rango dinámico (DRO) / HDR automático

Optimizador de rango dinámico: Optimiza el brillo y la gradación analizando el contraste entre el motivo y el fondo de una sola imagen.

HDR automático: Optimiza el brillo y la gradación solapando múltiples imágenes tomadas utilizando diferentes exposiciones.

Para volver a asignar o volver a ordenar los elementos de ajuste del menú de funciones

1. Puntee [MENU] > [Configuración] > [Personalización del menú función].
2. Siga las instrucciones de la pantalla.

Tema relacionado



- [Descripción general del modo AUTO/P/S/M](#)
- [Toma de imágenes fijas](#)
- [Programa automático \(P\)](#)
- [Prioridad de velocidad del obturador \(S\)](#)
- [Exposición manual \(M\)](#)
- [Captura continua](#)
- [Temporizador automático.](#)
- [Ajuste del enfoque tocando el visor](#)
- [Uso del flash](#)
- [Rostro/AF en los ojos \(imagen fija/vídeo\)](#)

Smartphone

Xperia 1 IV XQ-CT54/XQ-CT62/XQ-CT72

Toma de imágenes fijas

1 Inicie Photo Pro.

- Busque y puntee  (Icono de Photo Pro).
- Pulse hasta el fondo el botón del disparador.
- Mantenga el toque en  (Icono de cámara) en la pantalla de bloqueo.
- Pulse dos veces el botón de encendido. Busque y puntee [Ajustes] > [Sistema] > [Gestos] > [Acceso rápido a la cámara] y, a continuación, puntee el interruptor para habilitar la función.

2 Seleccione un modo de toma de imagen.

- AUTO (Modo automático): Photo Pro determina debidamente los valores de ajustes para que pueda sacar fotos de cualquier motivo en cualquier condición con buenos resultados.
- P (Programa automático): Puede sacar fotos con una exposición ajustada automáticamente (el tiempo de exposición y el valor de la apertura).
- S (Prioridad de velocidad del obturador): Puede sacar fotos de motivos que se mueven rápidamente, etc., con un tiempo de exposición ajustado manualmente. (El valor ISO se ajusta automáticamente)
- M (Exposición manual): Puede sacar fotos con el tiempo de exposición y el valor ISO deseados.
- MR (Recuperar memoria): Puede registrar los modos o ajustes utilizados con frecuencia de antemano e invocarlos cuando haga fotos. Seleccione [MR] y, a continuación, puntee [Aplic.] para aplicar los ajustes visualizados en [Recup. ajustes cámara].

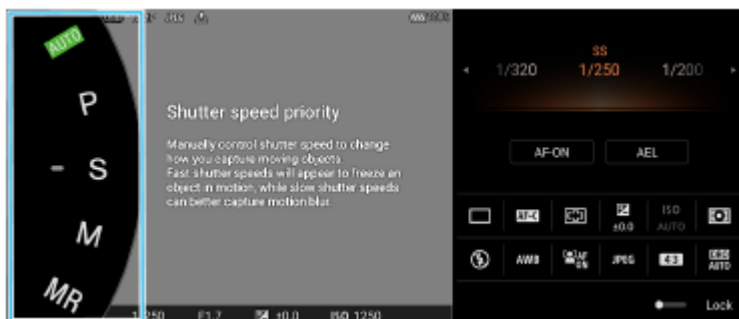

3 Configure los ajustes.

4 Pulse el botón del obturador hasta la mitad para enfocar.

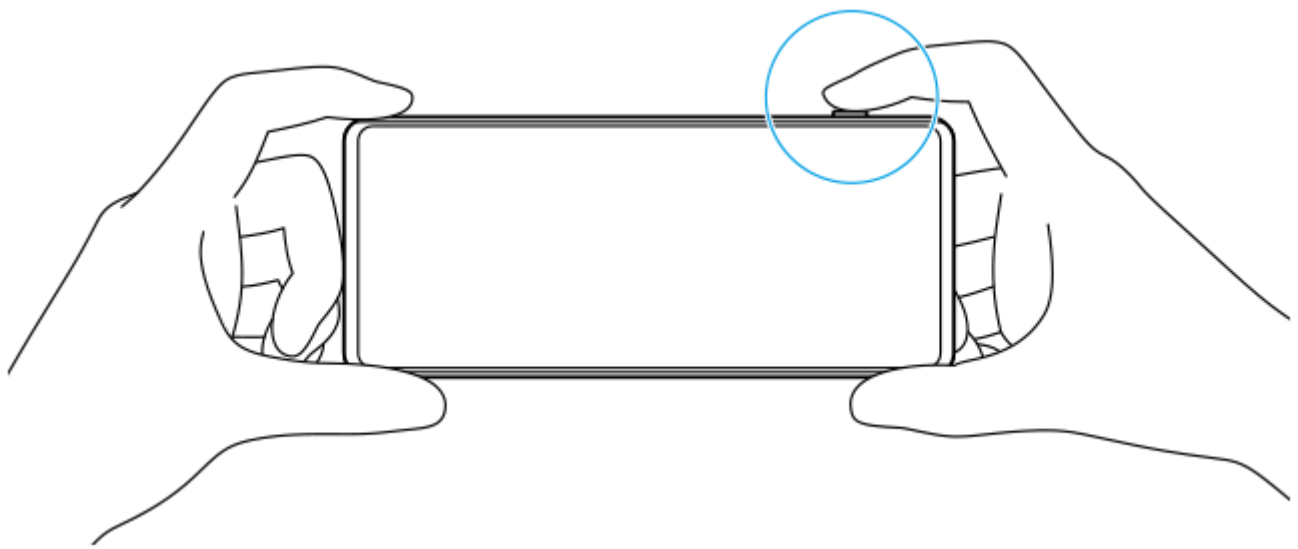

5 Pulse hasta el fondo el botón del disparador.

Nota

- No hay ningún botón de obturador en la pantalla de espera de Photo Pro cuando el modo de toma esté establecido en los modos AUTO/P/S/M. Utilice el botón del obturador en el dispositivo.

Sugerencia

- Puede activar o desactivar la retroalimentación táctil cuando interactúe con la pantalla, como por ejemplo mediante el dial de modo. Puntee [MENU] > [Configuración] > [Aviso háptico].

Tema relacionado

- [Sacar una foto o grabar un vídeo](#)
- [Modo automático \(AUTO\)](#)
- [Programa automático \(P\)](#)
- [Prioridad de velocidad del obturador \(S\)](#)
- [Exposición manual \(M\)](#)
- [Memoria de ajustes de cámara](#)
- [Recuperar memoria \(MR\)](#)
- [Ajustes menú](#)

Smartphone

Xperia 1 IV XQ-CT54/XQ-CT62/XQ-CT72

Modo automático (AUTO)

La cámara detecta el tipo de escena y condiciones y después toma imágenes con ajustes establecidos automáticamente, reduciendo el ruido y evitando el movimiento de la cámara.

1 Cambie el modo de toma a [AUTO] (Modo automático).

2 Apunte la cámara hacia el motivo.

Cuando la cámara reconoce la escena, aparece en la pantalla el icono de la escena reconocida.

3 Pulse el botón del obturador hasta la mitad para enfocar.

4 Pulse hasta el fondo el botón del disparador.

Tema relacionado

- [Descripción general del modo AUTO/P/S/M](#)
- [Menú de funciones](#)
- [Memoria de ajustes de cámara](#)

Smartphone

Xperia 1 IV XQ-CT54/XQ-CT62/XQ-CT72

Programa automático (P)

La cámara ajusta automáticamente la exposición (la velocidad de obturación y el valor de la abertura) y puede ajustar otras funciones de toma de imagen como desee.

- 1 Cambie el modo de toma a [P] (Programa automático).
- 2 Ajuste las funciones de toma de imagen a los valores deseados.
- 3 Ajuste el valor de exposición (EV) utilizando el dial.



- 4 Pulse el botón del obturador hasta la mitad para enfocar.
- 5 Pulse hasta el fondo el botón del disparador.

Tema relacionado

- [Descripción general del modo AUTO/P/S/M](#)
- [Menú de funciones](#)
- [Memoria de ajustes de cámara](#)

Smartphone

Xperia 1 IV XQ-CT54/XQ-CT62/XQ-CT72

Prioridad de velocidad del obturador (S)

Puede capturar un motivo que se mueva de varias formas ajustando la velocidad de obturación. Por ejemplo, puede capturarla en el instante del movimiento con un obturador de alta velocidad, o como imagen con estela con un tiempo de exposición largo.

1 Cambie el modo de toma a [S] (Prioridad de velocidad del obturador).

2 Ajuste las funciones de toma de imagen a los valores deseados.

3 Seleccione el tiempo de exposición deseado utilizando el dial.



4 Pulse el botón del obturador hasta la mitad para enfocar.

5 Pulse hasta el fondo el botón del disparador.

Sugerencia

- Utilice un trípode para evitar las sacudidas de la cámara cuando haya seleccionado un tiempo de exposición largo.
- Cuando filme escenas deportivas en interiores, ajuste la sensibilidad ISO en un valor más alto.

Tema relacionado

- [Descripción general del modo AUTO/P/S/M](#)
- [Menú de funciones](#)
- [Memoria de ajustes de cámara](#)

Smartphone

Xperia 1 IV XQ-CT54/XQ-CT62/XQ-CT72

Exposición manual (M)

Puede tomar imágenes con el ajuste de exposición deseado ajustando la velocidad de obturación y la sensibilidad ISO. También puede tomar una imagen con estela del movimiento de un motivo con una exposición larga.

- 1 Cambie el modo de toma a [M] (Exposición manual).
- 2 Ajuste las funciones de toma de imagen a los valores deseados.
- 3 Seleccione la velocidad de obturación y la sensibilidad ISO deseados.



- 4 Pulse el botón del obturador hasta la mitad para enfocar.
- 5 Pulse hasta el fondo el botón del disparador.

Tema relacionado

- [Descripción general del modo AUTO/P/S/M](#)
- [Menú de funciones](#)
- [Memoria de ajustes de cámara](#)

Smartphone

Xperia 1 IV XQ-CT54/XQ-CT62/XQ-CT72

Memoria de ajustes de cámara

Le permite registrar combinaciones de modos y ajustes utilizadas con frecuencia. Los ajustes registrados se pueden recuperar cambiando el modo de toma a [MR] (Recuperar memoria).

- 1 En el modo AUTO/P/S/M, configure los ajustes.**
- 2 Puntee [MENU] > [Captura] > [Memoria de ajustes de cámara].**
- 3 Confirme los ajustes y, a continuación, puntee [Guardar].**

Para cambiar los ajustes, puntee [Cancelar] y repita el procedimiento comenzando desde el paso 1.

Sugerencia

- Para cambiar los ajustes registrados, repita el procedimiento comenzando desde el paso 1.

Tema relacionado

- [Modo automático \(AUTO\)](#)
- [Programa automático \(P\)](#)
- [Prioridad de velocidad del obturador \(S\)](#)
- [Exposición manual \(M\)](#)
- [Recuperar memoria \(MR\)](#)

Smartphone

Xperia 1 IV XQ-CT54/XQ-CT62/XQ-CT72

Recuperar memoria (MR)

Le permite tomar una imagen con ajustes de toma recuperados. Puede registrar combinaciones de modos y ajustes utilizadas con frecuencia con [Memoria de ajustes de cámara].

- 1 **Cambie el modo de toma a [MR] (Recuperar memoria).**
- 2 **Seleccione [Aplic.] para aplicar los ajustes recuperados.**
- 3 **Pulse el botón del obturador hasta la mitad para enfocar.**
- 4 **Pulse hasta el fondo el botón del disparador.**

Tema relacionado

- [Memoria de ajustes de cámara](#)

Smartphone

Xperia 1 IV XQ-CT54/XQ-CT62/XQ-CT72

Captura continua

Puede tomar imágenes fijas de forma continua y encontrar la mejor toma.

Nota

- En el modo BASIC (Básico), las funciones [Captura continua] y [Modo enfoque] están disponibles mientras se utiliza la cámara principal en un modo de foto.

Activación o desactivación de la función [Captura continua]

1. Puntee el botón de modo de manejo y, a continuación, seleccione una opción.

Modo BASIC (Básico)

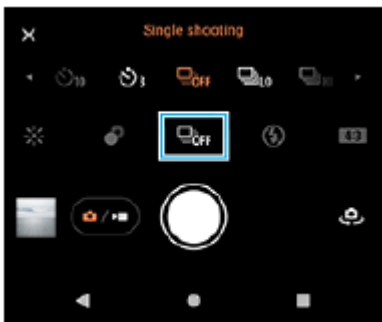

- [Captura continua HDR: alta]: Toma imágenes HDR de forma continua a alta velocidad.
 - [Captura continua HDR: baja]: Toma imágenes HDR de forma continua a baja velocidad.
 - [Captura continua: alta]: Toma imágenes de forma continua a alta velocidad.
 - [Captura continua: baja]: Toma imágenes de forma continua a baja velocidad.
 - [Captura única]: Toma una sola imagen.
2. Puntee **X** (Botón de cerrar) para cerrar el menú.
También puede cerrar el menú punteando el visor.

Seleccionar el método de enfoque en función del movimiento del motivo

1. Puntee [MENU].
2. Busque y puntee [Modo enfoque] y después seleccione una opción.
 - [AF toma sencilla]: La cámara bloquea el enfoque una vez completado. Utilice [AF toma sencilla] cuando el motivo esté inmóvil.
 - [AF continuo]: La cámara continúa enfocando mientras se pulsa el botón del obturador (o mientras el botón del obturador de la pantalla se mantiene pulsado en el modo BASIC (Básico)). Utilice [AF continuo] cuando el motivo esté movimiento.
3. Cierre el menú.
El ajuste se guarda.

Toma de imágenes de forma continua

1. Mantenga pulsado el botón del obturador del dispositivo o mantenga pulsado el botón del obturador de la pantalla en el modo BASIC (Básico).

El número de imágenes capturadas se indica en el visor.

2. Suelte el botón del obturador.
Se guardarán todas las fotos.

Seleccionar la mejor toma

1. Puntee la miniatura para ver los resultados.
2. Desplácese por las imágenes que haya tomado y seleccione la imagen que quiera guardar.
3. Puntee  (Icono de ráfaga), y después seleccione una opción.

Tema relacionado

- [Temporizador automático.](#)

G-436-100-73 Copyright 2022 Sony Corporation

Smartphone

Xperia 1 IV XQ-CT54/XQ-CT62/XQ-CT72

Temporizador automático.

Utilice el autodespacho para tener más tiempo para prepararse para tomar una imagen. También ayuda a mantener estable el dispositivo y evitar imágenes borrosas.

- 1 **Puntee el botón de modo de manejo y seleccione [Temporizador automático: 10 s] o [Temporizador automático: 3 s] como tiempo de retardo.**

Modo BASIC (Básico)

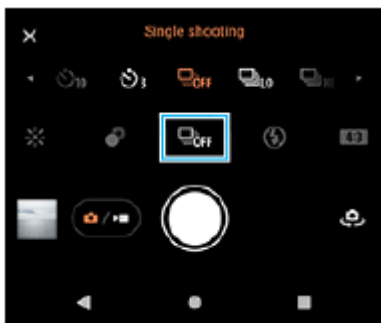

- 2 **Puntee X (Botón de cerrar) para cerrar el menú.**

También puede cerrar el menú punteando el visor.

- 3 **Pulse el botón del obturador del dispositivo (o puntee el botón del obturador de la pantalla en el modo BASIC (Básico)).**

Una serie de pitidos marca la cuenta atrás hasta que se toma la foto.

Sugerencia

- Para cancelar el autodespacho, puntee el botón de modo de manejo y seleccione [Captura única].

Tema relacionado

- [Captura continua](#)

Smartphone

Xperia 1 IV XQ-CT54/XQ-CT62/XQ-CT72

Uso del flash

Utilice el flash de acuerdo con el motivo y las condiciones de iluminación.

- 1 Puntee el icono de flash, por ejemplo,  (Icono de flash automático).
- 2 Si es necesario, cambie el ajuste del flash.

Nota

- En el modo BASIC (Básico), los ajustes disponibles dependen del modo de captura, el modo de foto y el modo de vídeo.

Sugerencia

- Cuando el fondo brille más que el objeto, use Flash de relleno para suprimir sombras oscuras no deseadas.
- Aunque las condiciones de iluminación sean malas, pruebe a sacar fotos con y sin flash. A veces la calidad es mejor sin flash.

Smartphone













Xperia 1 IV XQ-CT54/XQ-CT62/XQ-CT72

Reconocimiento de escena y condiciones

En el modo BASIC (Básico) y el modo AUTO (Automático), la cámara detecta el tipo de escena y condiciones, tales como comida, un retrato, una escena nocturna, etc., y toma imágenes fijas con ajustes establecidos automáticamente.



Reconocimiento de escenas

Cuando la cámara reconoce ciertas escenas, se visualizan los iconos y guías siguientes.

-  : Gourmet
-  : Macro
-  : Instantánea suave
-  : Infante
-  : Retrato Contraluz
-  : Contraluz
-  : Retrato nocturno
-  : Escena nocturna
-  : Poca luz
-  : Paisaje
-  : Luz puntual
-  : Documento

Reconocimiento de condiciones

Cuando la cámara reconoce las condiciones, se visualizan los iconos siguientes.

-  : Movimiento
-  : Caminar
-  : Trípode

Tema relacionado

- [Descripción general del modo BASIC \(Básico\)](#)
- [Descripción general del modo AUTO/P/S/M](#)
- [Sacar una foto o grabar un vídeo](#)

Smartphone

Xperia 1 IV XQ-CT54/XQ-CT62/XQ-CT72

Ajuste del enfoque tocando el visor

Para seleccionar un motivo que quiere enfocar, tóquelo en el visor. Después de especificar la posición que quiere enfocar, pulse hasta la mitad el botón del obturador del dispositivo para enfocar, y después tome una imagen fija. Hay varias opciones que la cámara ajusta automáticamente cuando toca el visor.

Nota

- En el modo BASIC (Básico), la función [Tocar para ajustar] está disponible mientras utiliza la cámara principal en un modo de foto.

- 1 Puntee [MENU].**
- 2 Busque y puntee [Tocar para ajustar] y después seleccione [Enfoque automático] o [Enfoque y brillo].**
 - Enfoque automático: Enfoca automáticamente la posición especificada.
 - Enfoque y brillo: Enfoca automáticamente la posición especificada y ajusta el brillo.
- 3 Cierre el menú.**

El ajuste se guarda.
- 4 Toque el motivo que quiera enfocar en el visor.**

Para cancelar el enfoque, puntee  (Botón de cancelar enfoque).
- 5 Pulse el botón del obturador del dispositivo hasta la mitad para enfocar.**
- 6 Pulse el botón del obturador del dispositivo hasta el fondo (o puntee el botón del obturador de la pantalla en el modo BASIC (Básico)).**

Sugerencia

- Cuando [Tocar para ajustar] está establecido en [Enfoque automático] o [Enfoque y brillo], puede cambiar el color del cuadro de enfoque. Puntee [MENU], busque y puntee [Color del área de enfoque] y seleccione una opción.

Tema relacionado

- [Captura continua](#)

Smartphone

Xperia 1 IV XQ-CT54/XQ-CT62/XQ-CT72

Rostro/AF en los ojos (imagen fija/vídeo)

La cámara puede detectar las caras o los ojos de personas y animales, y después enfocar los ojos automáticamente (AF de ojos).

Para cambiar el objetivo del enfoque, púntee la cara del motivo que quiera enfocar.

Nota

- En el modo BASIC (Básico), la función [Rostro/AF en los ojos] está disponible mientras se usa la cámara principal.

Activación de la función [Rostro/AF en los ojos]

1. Púntee [MENU].
2. Busque y púntee [Rostro/AF en los ojos] > [Activada].
3. Cierre el menú.
El ajuste se guarda.

Sugerencia

- Cuando un modo vídeo está seleccionado en el modo BASIC (Básico), puede activar o desactivar la función [Rostro/AF en los ojos] púnteeando  (Botón de AF en rostro/ojos) incluso durante la grabación.

Toma de una imagen utilizando la función [Rostro/AF en los ojos]

1. Apunte la cámara hacia el motivo.
Cuando la cámara detecte caras de personas o animales, aparecerá un cuadro de detección.
2. Púntee la cara que desee enfocar.
3. Pulse el botón del obturador del dispositivo hasta la mitad para enfocar.
La cámara enfoca uno de los ojos con un cuadro verde.
4. Pulse el botón del obturador del dispositivo hasta el fondo (o púntee el botón del obturador de la pantalla en el modo BASIC (Básico)).

Smartphone

Xperia 1 IV XQ-CT54/XQ-CT62/XQ-CT72

Suavizado del tono de la piel

Puede tomar imágenes con tonos de piel más suaves.

- 1 Puntee [MENU].**
- 2 Busque y puntee [Efecto piel suave] > [Activada].**
- 3 Cierre el menú.**
El ajuste se guarda.

Smartphone

Xperia 1 IV XQ-CT54/XQ-CT62/XQ-CT72

Seguimiento de un objeto

La cámara puede detectar y seguir un objeto en movimiento.

Nota

- En el modo BASIC (Básico), la función [Tocar para ajustar] está disponible mientras utiliza la cámara principal en un modo de foto.

Activación de la función [Rastreo de objetos]

1. Puntee [MENU].
2. Busque y puntee [Tocar para ajustar] > [Rastreo de objetos].
3. Cierre el menú.
El ajuste se guarda.

Toma de una imagen utilizando la función [Rastreo de objetos]

1. Tocándolo en el visor, seleccione el objeto que quiera seguir.
Para cancelar el seguimiento, puntee  (Botón de cancelar seguimiento).
2. Pulse el botón del obturador del dispositivo (o puntee el botón del obturador de la pantalla en el modo BASIC (Básico)).

Smartphone

Xperia 1 IV XQ-CT54/XQ-CT62/XQ-CT72

Ajuste de Modo Transfer & Tagging add-on

Por medio de la aplicación Transfer & Tagging add-on, puede añadir metadatos IPTC a las imágenes tomadas por el dispositivo, insertar subtítulos en ellas y mucho más. Para obtener más información sobre la aplicación Transfer & Tagging add-on, vaya a support.d-imaging.sony.co.jp/app/transfer/.

- 1 **Puntee [MENU].**
- 2 **Busque y puntee [Modo Transfer & Tagging add-on] > [Activada].**
- 3 **Cierre el menú.**
El ajuste se guarda.

Nota

- En el modo BASIC (Básico), no es posible tomar imágenes de forma continua ni tomar imágenes con un efecto Bokeh cuando está activado el Modo Transfer & Tagging add-on.
- Configure el dispositivo para enlazarlo con una cámara u ordenador mediante la aplicación Transfer & Tagging add-on para activar el Modo Transfer & Tagging add-on.

Smartphone

Xperia 1 IV XQ-CT54/XQ-CT62/XQ-CT72

Almacenamiento de datos

Puede seleccionar si desea almacenar imágenes fijas y vídeos en el almacenamiento interno del dispositivo o en una tarjeta SD.

- 1 Puntee [MENU].**
- 2 Busque y puntee [Almacenamiento de datos] y después seleccione una opción.**
- 3 Cierre el menú.**
El ajuste se guarda.

Smartphone



Xperia 1 IV XQ-CT54/XQ-CT62/XQ-CT72

Geoetiquetado

Puede guardar sus fotos y vídeos con la ubicación en la que los tomó, es decir, geoetiquetarlos. Para geoetiquetar sus fotos y vídeos, necesita una red inalámbrica y tener habilitada la función GPS.

- 1 **Puntee [MENU].**
- 2 **Busque y puntee [Guardar ubicación] > [Activada].**
- 3 **Cierre el menú.**
El ajuste se guarda.

Iconos de estado del geoetiquetado

-  (Icono de señal GPS adquirida): Se ha guardado la posición geográfica.
-  (Icono de GPS no encontrado): No se encuentra la posición geográfica.

Smartphone

Xperia 1 IV XQ-CT54/XQ-CT62/XQ-CT72

Líneas de cuadrícula

Con las líneas de cuadrícula, puede aplicar la “regla de los tercios” y colocar objetos importantes a lo largo de las líneas de cuadrícula o en sus intersecciones. En ocasiones, puede colocar el objeto en un lugar de la imagen que no sea el centro. Esto le dará un toque más interesante a sus fotos y vídeos.

- 1 Puntee [MENU].**
- 2 Busque y puntee [Líneas de cuadrícula] > [Activada].**
- 3 Cierre el menú.**
El ajuste se guarda.

Smartphone

Xperia 1 IV XQ-CT54/XQ-CT62/XQ-CT72

Diferentes formas de usar el botón de volumen

Puede cambiar la forma de usar el botón de volumen.

- 1 Puntee [MENU].**
- 2 Busque y puntee [Usar botón de volumen como] y después seleccione una opción.**
- 3 Cierre el menú.**
El ajuste se guarda.

Ajustes del botón de volumen

- **Zoom:** Utilice el botón de volumen para aumentar o reducir el zoom.
- **Volumen:** Se desactiva el botón de volumen de la cámara.
- **Obturador:** Use el botón de volumen como botón del obturador para fotos y vídeos.

Smartphone

Xperia 1 IV XQ-CT54/XQ-CT62/XQ-CT72

Señales sonoras

Puede seleccionar si la cámara produce o no sonidos, tales como el sonido del obturador, sonidos al principio y final de la grabación de vídeo, y una serie de pitidos para la cuenta atrás cuando utiliza el autodisparo.

- 1 Puntee [MENU].**
- 2 Busque y puntee [Señales sonoras] y después seleccione una opción.**
- 3 Cierre el menú.**
El ajuste se guarda.

Smartphone

Xperia 1 IV XQ-CT54/XQ-CT62/XQ-CT72

Inicio de Video Pro

Video Pro es una función de grabación de vídeo que funciona con movilidad y flexibilidad de toma de imágenes. Video Pro le permite tomar vídeo con flexibilidad y precisión de acuerdo con su entorno de toma de imagen. Ahora tendrá libertad para captar su visión creativa.

Activando el modo de transmisión, puede realizar transmisiones mediante el protocolo RTMP.



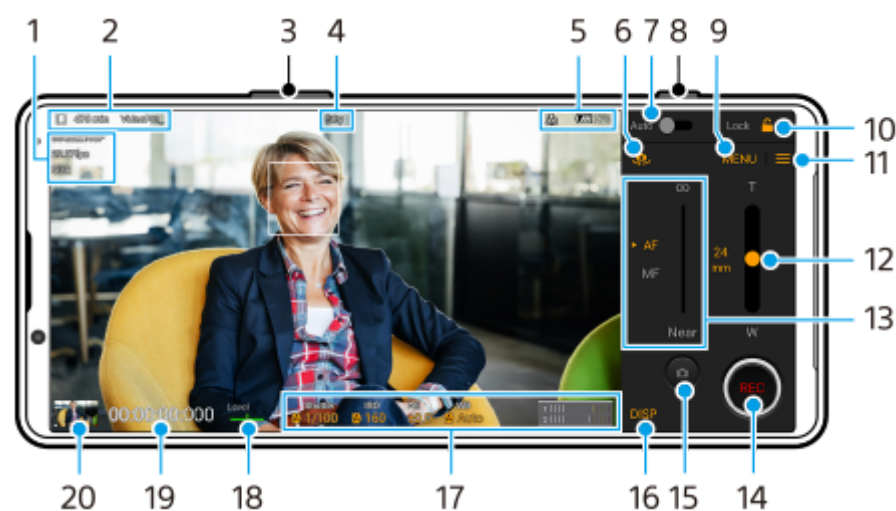

1 Busque y puntee  (Icono de Video Pro).

Descripción general de la pantalla del Modo grabación de Video Pro



Sugerencia

- Puntee parámetros de color naranja para cambiar los ajustes.

1. Formato vídeo / Frecuencia de fotogramas / ajuste de HDR/SDR
2. Icono de almacenamiento de datos / Tiempo grabable restante/Prefijo de título
El nombre de archivo del vídeo grabado es "Prefijo de título_Fecha_Hora".
Para cambiar el prefijo del título, puntee  (Icono de ajustes) > [Prefijo de título].
3. Utilice el botón de volumen para aumentar o reducir el zoom.
4. Estado de grabación
5. Indicaciones de estado
 (Icono de grabación a cámara lenta)/ (Icono de precaución con el calor)/ (Icono de estado de geotiquetado)/ 100% (Iconos de estado de la batería)
6. Puntee para cambiar entre la cámara frontal y la cámara principal.
7. Puntee para ajustar automáticamente la velocidad de obturación, el valor ISO y el balance de blancos apropiados.
8. Utilice el botón del obturador para iniciar o detener la grabación.
9. Botón Menú: Puntéelo para abrir el menú.

Para cambiar de página, púntee [1] o [2].

10. Púntee para bloquear los elementos y evitar operaciones accidentales.
11. Icono Ajustes: Púntelo para abrir Ajustes.
12. Arrastre el control deslizante para aumentar o reducir el zoom.
Puede seleccionar un objetivo punteando el nombre del objetivo correspondiente que está junto al control deslizante.
13. Arrastre el control deslizante para ajustar el enfoque manualmente.
Púntee [AF] o [MF] para cambiar el modo de enfoque a automático o manual.
14. Púntee para empezar o detener la grabación.
15. Púntee para capturar el fotograma actual como imagen fija.
16. Púntee para mostrar u ocultar la información visualizada en el visor.
17. Púntee en ellos para configurar los ajustes.
18. Medidor de nivel
El medidor de nivel le ayuda a medir el ángulo del dispositivo y a mantener la imagen en posición horizontal. Cuando el dispositivo detecta que está nivelado, el medidor de nivel se ilumina de verde.
19. Código de tiempo (horas: minutos: segundos: fotogramas)
20. Puntar la miniatura para ver, compartir o editar vídeos.
Para volver a Video Pro, deslice el dedo hacia abajo por la pantalla o púntee ◀ (Botón Atrás).

Tema relacionado

- [Video Pro Menú](#)
- [Video Pro Ajustes](#)
- [Video Pro Modo de transmisión](#)
- [Emparejamiento con una empuñadura de Bluetooth o un mando a distancia de Bluetooth](#)

Smartphone

Xperia 1 IV XQ-CT54/XQ-CT62/XQ-CT72

Video Pro Menú

Puntee [Menú] para abrir el menú. Para cambiar de página, puntee [1] o [2]. Algunos menús de la página 2 también se pueden ajustar punteando los iconos de la parte inferior del visor.

Sugerencia

- Puntee parámetros de color naranja para cambiar los ajustes.
- Algunas opciones no están disponibles en el modo de transmisión.

● Objetivo

Selecciona un objetivo.

Al seleccionar [Zoom directo], puede acercarse y alejarse de la imagen con el zoom de forma continua sin necesidad de cambiar objetivos.

● FPS

Ajusta la frecuencia de fotogramas.

● HDR/SDR

Seleccione un formato y un rango dinámico. Puntee ⓘ (Botón de mostrar detalles) para obtener más información sobre HDR/SDR y el rango dinámico.

● Cámara lenta

Habilita o deshabilita la grabación a cámara lenta.

● Formato vídeo

Selecciona un formato de vídeo.

● Luz del vídeo

Activa o desactiva la linterna.

● Marcadores

Ajuste [Usar marcadores] en [Activada] para visualizar marcadores y directrices. Puede ajustar los tipos de marcadores y directrices que desee visualizar.

● Estabilización

Activa o desactiva la estabilización de vídeo.

● BB

Ajusta el balance de blancos. Para ajustar el balance de blancos conforme a un área blanca seleccionada, seleccione [Personalizado 1], [Personalizado 2] o [Personalizado 3], puntee [Aplic.], sujete el dispositivo de manera que el área blanca cubra completamente el fotograma en el centro, y después puntee [Aplic.] de nuevo.

Para cambiar las opciones mostradas entre el modo de ajustes predeterminados y el modo de temperatura, puntee ≡ (Icono de ajustes) > [Modo BB]. Cuando [Ajustar ABGM] está establecido en [Activada] en el menú Ajustes, puede utilizar los controles deslizantes para ajustar el balance de blancos. Puntee [Rest.] para restaurar los valores del control deslizante.

● Subir/ISO

Ajusta la sensibilidad ISO o la ganancia. Para cambiar el valor mostrado entre la sensibilidad ISO y la ganancia, puntee ≡ (Icono de ajustes) > [Modo ISO/Subir].

- **Obtur.**

Establézcalo en [Auto] para ajustar el tiempo de exposición automáticamente de acuerdo con el motivo. Cuando se deshabilita el tiempo de exposición punteando el interruptor, el tiempo de exposición se ajusta de acuerdo con la frecuencia de fotogramas seleccionada.

- **Nivel de AE**

Cambia el valor de ajuste de la exposición automática.

- **Vol. entrada/Vol. salida**

Cambia el nivel de audio.

- **Rostro/AF en los ojos**

Detecta y enfoca las caras o los ojos de personas y animales.

La función [Rostro/AF en los ojos] no está disponible cuando [FPS] está establecido en [119.88], o [Formato vídeo] está establecido en [3840x2160P] y [FPS] está establecido en [59.94].

Tema relacionado

- [Inicio de Video Pro](#)
- [Video Pro Ajustes](#)
- [Video Pro Modo de transmisión](#)

Smartphone

Xperia 1 IV XQ-CT54/XQ-CT62/XQ-CT72

Video Pro Ajustes

Puntee  (Icono de ajustes) para abrir el menú Ajustes.

Toma

- **Modo ISO/Subir**

Cambia el valor visualizado entre la sensibilidad ISO y la ganancia.

- **Límite de AGC (HDR)/Límite de AGC (SDR)**

Ajusta el límite superior para AGC (Control automático de la ganancia). No se establece un límite superior cuando [Desactivada] está seleccionado. [Límite de AGC (HDR)] y [Límite de AGC (SDR)] están disponibles cuando [Subir] está seleccionado en [Modo ISO/Subir].

- **Límite de ISO auto (HDR)/Límite de ISO auto (SDR)**

Ajusta el límite superior de la sensibilidad ISO. No se establece un límite superior cuando [Desactivada] está seleccionado. [Límite de ISO auto (HDR)] y [Límite de ISO auto (SDR)] están disponibles cuando [ISO] está seleccionado en [Modo ISO/Subir].

- **Modo BB**

Cambia cómo se especifica el balance de blancos entre [Temperatura] y [Predefin.]. Seleccione [Temperatura] para definir el balance de blancos en términos de temperatura de color, medida en Kelvin. Seleccione [Predefin.] para definir el balance de blancos en base a ajustes predeterminados.

- **Ajustar ABGM**

Habilita o deshabilita el ajuste del balance de blancos con los controles deslizantes de AB y GM.

- **Rastreo de objetos**

Detecta y sigue un objeto en movimiento.

La función [Rastreo de objetos] no está disponible cuando [FPS] está establecido en [119.88], o [Formato vídeo] está establecido en [3840x2160P] y [FPS] está establecido en [59.94].

Proyecto

- **Formato archivo (4K)**

Ajusta el formato de archivo para la grabación.

Multimedia

- **Prefijo de título**

Cambia el prefijo del título. El nombre de archivo del vídeo grabado es "Prefijo de título_Fecha_Hora".

- **Almac. de datos**

Selecciona el almacenamiento interno o una tarjeta SD como destino de almacenamiento.

Audio

- **Filtro inteligente de viento**

Reduce el ruido del viento.

Técnico

- **Asignar botón obturador**

GRAB/Transm: Utiliza el botón del obturador como botón REC (en el modo de grabación) o como botón de transmisión (en el modo de transmisión). Puede iniciar la grabación o la transmisión pulsando el botón del obturador

aunque esté abierto un cuadro de diálogo de configuración.

Foto: Utiliza el botón del obturador para sacar una foto durante la grabación. Puede hacer una foto durante la grabación pulsando el botón del obturador aunque esté abierto un cuadro de diálogo de configuración.

Desactivada: No se asignan funciones.

- **Asignar botones volumen**

Zoom: Utiliza el botón de volumen para aumentar o reducir el zoom. Puede aumentar o reducir el zoom pulsando el botón de volumen aunque esté abierto un cuadro de diálogo de ajustes.

GRAB/Transm: Utiliza el botón de volumen como botón REC (en el modo de grabación) o botón de transmisión (en el modo de transmisión). Puede iniciar la grabación o la transmisión pulsando el botón de volumen aunque haya un cuadro de diálogo de ajustes abierto.

Volumen: Activa el botón de volumen para Video Pro.

Desactivada: No se asignan funciones.

- **Opciones de bloqueo**

Pant. completa: Bloquea toda la pantalla, incluidos el botón REC y  (Ícono de cámara) (o el botón de transmisión y el botón del micrófono en el modo de transmisión) cuando el usuario bloquea la pantalla.

No GRAB/Trans: No bloquea el botón REC y  (Ícono de cámara) (o el botón de transmisión y el botón del micrófono en el modo de transmisión) cuando el usuario bloquea la pantalla.

- **Guardar ubicación**

Guarda sus imágenes fijas y vídeos con la ubicación donde fueron tomadas.

Red

Puede configurar los ajustes de red relacionados con la transmisión.

Mantenimiento

- **Calibración de nivel**

Calibra el estándar correspondiente al plano horizontal para arreglar desviaciones en la dirección de inclinación.

- **Control remoto Bluetooth**

Empareja con un mando a distancia de Bluetooth.

- **Restablecer los ajustes**

Restaura todos los ajustes a sus valores predeterminados.

Tema relacionado

- [Inicio de Video Pro](#)
- [Video Pro Menú](#)
- [Video Pro Modo de transmisión](#)
- [Emparejamiento con una empuñadura de Bluetooth o un mando a distancia de Bluetooth](#)

Smartphone

Xperia 1 IV XQ-CT54/XQ-CT62/XQ-CT72

Video Pro Modo de transmisión

Video Pro admite transmisión en directo mediante RTMP.

1 Mientras esté usando Video Pro, púntee **☰ (Icono de ajustes)** > **[Modo de transmisión]** > **[Activada]**.

Cuando active la función por primera vez, aparecerán varias notas o mensajes de información. Confirme los mensajes, marque las casillas de verificación y, a continuación, púntee **[Aceptar]** para continuar con los pasos siguientes.

2 En el menú **Ajustes**, púntee **[Conectar a]**, y después seleccione el método de transmisión por **RTMP**.

- **[RTMP URL]**: Seleccione esta opción para transmitir con RTMP. En el menú **Ajustes**, ajuste **[URL de transmisión de RTMP]** y **[Clave de transmisión de RTMP]**.
- **[YouTube™]**: Seleccione esta opción para transmitir por YouTube. En el menú **Ajustes**, ajuste **[Cuenta de YouTube™]** y **[Evento vivo YouTube™]**. Para crear un nuevo evento, púntee **[Crear nuevo evento]**.

3 Cierre el menú **Ajustes**.

4 Púntee **⏻ (Botón de transmisión)** para iniciar la transmisión.

Para detener la transmisión, púntee **⏻ (Botón de transmisión)**.

Descripción general de la pantalla del Modo de transmisión de Video Pro







1. Estado de la red
2. Velocidad de bits de la transmisión
3. Estado de la transmisión/Estado del micrófono
4. Púntee para iniciar o detener la transmisión.
5. Púntee para silenciar o activar el micrófono.

Nota

- Cuando utilice Video Pro, observe los términos del servicio de transmisión en directo y los requisitos correspondientes.

- Dependiendo del servicio de transmisión en directo, las condiciones o las especificaciones pueden cambiar o añadirse sin previo aviso.
- Si la transmisión en directo no funciona correctamente, pruebe a cambiar el tipo de red. Para cambiar el tipo de red, busque y púntee [Ajustes] > [Redes e Internet] > [SIMs], seleccione una SIM, púntee [Tipo de red preferido], y después seleccione un tipo de red. Los tipos de red disponibles dependen de su contrato.
- Si selecciona [YouTube™] en [Conectar a], el destino de la transmisión será un único canal enlazado a su cuenta de Google. Si tiene registrados varios canales y quiere especificar el destino de la transmisión, seleccione [RTMP URL] en [Conectar a].

Sugerencia

- Puede crear un acceso directo para el modo de transmisión en la pantalla de inicio. Mantenga pulsado  (Icono de Video Pro). En el menú que se abre, arrastre [Modo transmis.] hasta la ubicación deseada.
- Puede establecer si cambiar automáticamente al modo de grabación o al último modo seleccionado cuando inicie Video Pro. Para cambiar los ajustes, púntee  (Icono de ajustes) > [Modo al iniciar].
- Para seleccionar la red para la transmisión, púntee  (Icono de ajustes) > [Uso de la red].
- Para hacer que la transmisión sea más estable, configure los ajustes de vídeo según las especificaciones del servicio de transmisión en directo, el ancho de banda de red y el estado de la red. Púntee [Menú] > [Formato vídeo] o [FPS] y púntee  (Icono de ajustes) > [Calidad de vídeo] para seleccionar una opción para cada ajuste. Las opciones son las siguientes.

Formato vídeo	FPS	Calidad de vídeo (velocidad de bits de la transmisión)		
		Baja	Media	Alta
1920x1080P	29.97	3 Mbps	4.5 Mbps	6 Mbps
	25	2.5 Mbps	3.75 Mbps	5 Mbps
1280x720P	29.97	1.5 Mbps	2.75 Mbps	4 Mbps
	25	1.25 Mbps	2.3 Mbps	3.4 Mbps

- Se pueden producir perturbaciones o interrupciones de las imágenes de vídeo y del audio a velocidades de comunicación bajas, como cuando se realizan transmisiones en lugares donde la calidad de señal es mala o cuando hay movimiento. En tales casos, los ajustes siguientes pueden mejorar las condiciones de vídeo y de audio.
 - Púntee [Menú] > [Formato vídeo], y después seleccione [1280x720P].
 - Púntee  (Icono de ajustes) > [Calidad de vídeo], y después seleccione [Baja].

Tema relacionado

- [Inicio de Video Pro](#)
- [Video Pro Menú](#)
- [Video Pro Ajustes](#)
- [Ajustes menú](#)

Smartphone

Xperia 1 IV XQ-CT54/XQ-CT62/XQ-CT72

Inicio de la aplicación Cinema Pro

Cinema Pro es una aplicación que funciona con la tecnología de cámara de cine digital de Sony. Puede crear sus vídeos ideales configurando varios parámetros y ajustes de color.

- 1 Busque y puntee  (Icono de Cinema Pro).

Pantalla de inicio de Cinema Pro

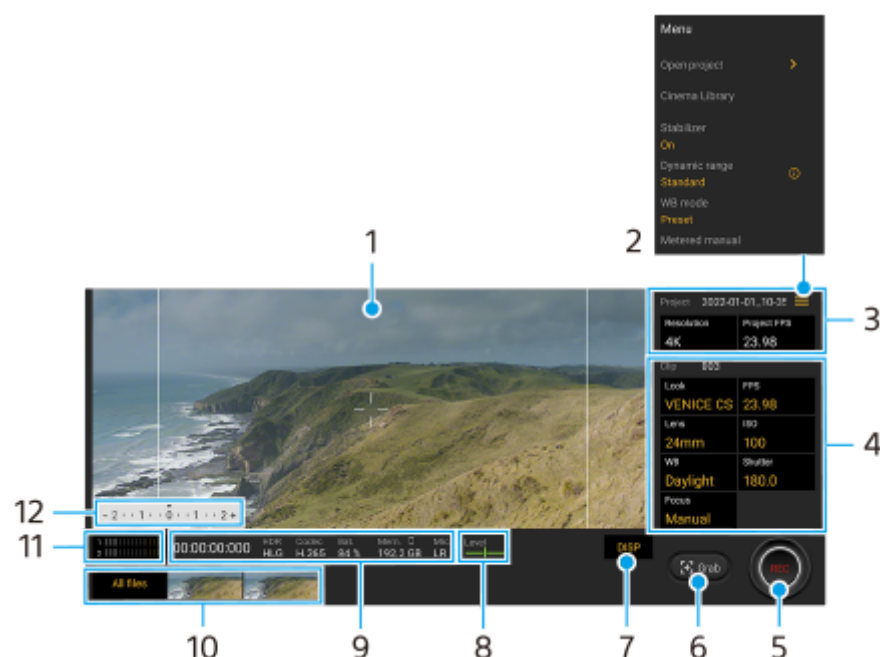

Sugerencia

- Puntee parámetros de color naranja para cambiar los ajustes.
- Para obtener más información sobre la aplicación Cinema Pro, puntee  (Icono de menú) > [Consejos].

1. Visor

2. Icono de menú: Puntéelo para abrir el menú.



- Puntee [Abrir proyecto] para abrir un proyecto existente o para crear un nuevo proyecto. Cuando cree un nuevo proyecto, seleccione el almacenamiento interno o una tarjeta SD como destino.
- Puntee [Cinema Library] para iniciar la aplicación Cinema Library. Puede abrir un proyecto existente o ver una película creada.
- Puntee [Estabiliz.] para activar o desactivar la función estabilizadora.
- Puntee [Rango dinámico] para seleccionar un rango dinámico. Puntee  (Botón de mostrar detalles) para obtener más información sobre el rango dinámico.
- Puntee [Modo BB] para cambiar cómo se especifica el balance de blancos entre [Temperatura] y [Predefin.]. Cambie a [Temperatura] para definir el balance de blancos en términos de temperatura de color, medida en Kelvin. Cambie a [Predefin.] para definir el balance de blancos en base a los ajustes predeterminados.
- Puntee [Medic. manual] para mostrar u ocultar la Medic. Manual. La Medic. Manual se visualiza con un indicador de medición en el visor.
- Puntee [Líneas marco] varias veces para visualizar y seleccionar entre distintas relaciones de aspecto.

- Puntee [Lín. cuadrícula] para visualizar y balancear la composición.
- Puntee [Nivel] para activar o desactivar el medidor de nivel.
- Puntee [Calibración nivel] para calibrar el estándar correspondiente al plano horizontal y arreglar desviaciones en la dirección de inclinación.
- Puntee [Formato mem. restante] para cambiar la unidad y visualizar la memoria restante entre el tiempo grabable restante y la capacidad de memoria restante.
- Puntee [Ajustes de audio] para reducir el ruido del viento o cambiar el nivel de audio. También se visualiza el micrófono utilizado actualmente.
- Puntee [Asignar botón obturador] para utilizar el botón del obturador como botón REC o botón Captur.. Cuando [Grabar] está seleccionado, puede iniciar la grabación pulsando el botón del obturador aunque haya un cuadro de diálogo de ajustes abierto.
- Puntee [Asignar botones volumen] para utilizar el botón de volumen como botón REC, botón de volumen, botón de enfoque manual o botón de zoom. Cuando [Grabar] está seleccionado, puede iniciar la grabación pulsando el botón de volumen aunque haya un cuadro de diálogo de ajustes abierto.
- Puntee [Pos. botón GRABAR] para cambiar la posición del botón REC y del botón Captur..
- Puede registrar y recuperar ajustes de grabación. Puntee [Guardar ajust. actuales], seleccione una ranura, configure los ajustes y, a continuación, puntee [Guardar] para registrar combinaciones de modos y ajustes utilizadas con frecuencia. Para aplicar los ajustes guardados, puntee [Ajust. Recuperar memoria], seleccione la ranura deseada y, a continuación, puntee [Aplicar].

3. Ajustes de Proyecto

Puntee un parámetro naranja para ajustar la resolución y la frecuencia de fotogramas de todo el proyecto o de los clips de vídeo. Los ajustes del proyecto solamente se pueden cambiar antes de grabar el primer videoclip.

4. Ajustes de Clip: Parámetros a ajustar en cada videoclip.

- Puntee [Look] para ajustar el ambiente del videoclip.
- Puntee [FPS] para ajustar la frecuencia de fotogramas. Seleccione [120] para grabar un vídeo a cámara lenta.
- Puntee [Objetivo] para seleccionar un objetivo. Cuando [85-125mm F2.3-2.8] está seleccionado, aparece el control deslizante de zoom y se puede utilizar el zoom óptico. Puntee T o W para ajustar directamente el zoom a la distancia focal máxima o mínima.
- Puntee [ISO] para ajustar la sensibilidad ISO. Puntee [Automático] cuando esté en naranja para ajustar automáticamente el valor ISO apropiado.
- Puntee [BB] para ajustar el balance de blancos. También puede utilizar los controles deslizantes para ajustar el balance de blancos. Puntee [Restablecer] para restaurar los valores del control deslizante para el ajuste seleccionado.
Para ajustar el balance de blancos conforme a un área blanca seleccionada, seleccione [Personalizado 1]/[Personalizado 2]/[Personalizado 3], puntee [Establecer], sujete el dispositivo de manera que el área blanca cubra completamente el fotograma en el centro, y después puntee [Establecer] de nuevo.
Si selecciona [Automático], puede ajustar si quiere bloquear los ajustes de balance del blanco.
Para cambiar las opciones mostradas entre el modo de preajustes y el modo de temperatura, puntee  (Icono de menú) > [Modo BB].
- Puntee [Obturador] para ajustar la velocidad de obturación. Puntee [Automático] cuando esté en naranja para ajustar automáticamente la velocidad de obturación apropiada.
- Puntee [Enfoque] para ajustar el enfoque. Puntee [AF] o [MF] para cambiar el modo de enfoque a automático o manual. Cuando el modo de enfoque está ajustado a manual, puede ajustar los marcadores de enfoque y la velocidad de control del enfoque punteando  (Icono de ajustes). Cuando el modo de enfoque está ajustado a auto, puede especificar el área de enfoque punteando el visor.

5. Puntee para empezar o detener la grabación.

6. Puntee para capturar el fotograma actual como imagen fija.

7. Puntee para ocultar o mostrar las líneas de marco, las líneas de cuadrícula, la Medic. Manual y el control deslizante de zoom que aparece cuando se selecciona [85-125mm F2.3-2.8].

8. Medidor de nivel

El medidor de nivel le ayuda a medir el ángulo del dispositivo y a mantener la imagen en posición horizontal. Cuando el dispositivo detecta que está nivelado, el medidor de nivel se ilumina de verde.

9. Indicaciones de estado

10. Miniatura

- Puntee una miniatura para ver un videoclip o una imagen fija. Deslice el dedo hacia la izquierda o la derecha para ver el videoclip o imagen fija anterior o siguiente.
Para volver a la pantalla de inicio de Cinema Pro, deslice el dedo hacia abajo por la pantalla o puntee ◀ (Botón Atrás).
- Puntee [Todos archivos] para ver un videoclip o una imagen fija que no esté en la vista de miniaturas. Mientras está viendo un videoclip o imagen fija, deslice el dedo hacia la izquierda o la derecha para ver el anterior o el siguiente.
Para volver a la pantalla anterior, deslice el dedo hacia abajo por la pantalla o puntee ◀ (Botón Atrás).
- Puede capturar una imagen fija del vídeo punteando  (Icono de editar vídeo) durante la reproducción.

11. Medidor de nivel de audio

Puntee en el medidor para abrir el menú de ajustes de audio.

- Se visualiza el micrófono utilizado actualmente. Se visualiza [ID] cuando se utiliza el micrófono de su dispositivo. Se visualiza [Ext.] cuando se utiliza el micrófono de un dispositivo externo conectado.
- Puntee [Filtro inteligente de viento] para reducir el ruido del viento.
- Seleccione un valor para cambiar el nivel de audio.

12. Medic. manual

La Medic. Manual indica subexposición/sobreexposición.

Tema relacionado

- [Combinación de clips y visualización de una película](#)

Smartphone

Xperia 1 IV XQ-CT54/XQ-CT62/XQ-CT72

Combinación de clips y visualización de una película



Puede combinar clips para crear una película, y después ver la película utilizando Cinema Library.

- 1 Con la aplicación Cinema Pro en uso, púntee [Todos archivos] para visualizar una lista de clips en un proyecto.
- 2 Púntee  (Icono de más) > [Crear película final].
- 3 Púntee los clips en el orden en el que desee combinarlos.
- 4 Púntee [Crear].



Nota

- No se pueden combinar clips con velocidades de fotograma diferentes.

Para ver la película creada con Cinema Library

1. Inicie la aplicación Cinema Library.
 - Con la aplicación Cinema Pro en uso, púntee [Todos archivos] >  (Icono de Cinema Library).
 - Con la aplicación Cinema Pro en uso, púntee  (Icono de menú) > [Cinema Library].
 - Mantenga pulsado  (Icono de Cinema Pro) y a continuación púntee [Cinema Library] en el menú que se abrirá.
2. Púntee [Películas finales] y después seleccione una película.

Sugerencia

- Puede crear un acceso directo para la aplicación Cinema Library en la pantalla de inicio. Mantenga pulsado  (Icono de Cinema Pro). En el menú que se abre, arrastre  (Icono de Cinema Library) hasta la ubicación deseada.

Tema relacionado

- [Inicio de la aplicación Cinema Pro](#)

Smartphone

Xperia 1 IV XQ-CT54/XQ-CT62/XQ-CT72

Music Pro

Music Pro le permite convertir pistas que ha grabado en un Xperia a calidad de estudio profesional de Sony Music utilizando procesamiento de IA en la nube. Puede simular el sonido de los micrófonos de tubo de vacío de Sony y la reverberación de estudio de Sony Music, así como reducir el ruido, utilizando tecnología de separación de audio especialmente desarrollada.

Puede importar archivos de audio y escucharlos con auriculares mientras graba. También puede monitorear su voz mientras graba si utiliza auriculares conectados a la toma de audio de 3,5 mm de su dispositivo. En la pantalla de edición, puede superponer múltiples tomas y compararlas, y después elegir las mejores partes de cada toma para crear su pista ideal.

Puede utilizar Music Pro de las siguientes formas. Para más información sobre la utilización de Music Pro, consulte  (Icono de menú) > [Consejos de uso].

Nota

- Se cobra una tarifa por utilizar procesamiento de IA en la nube. Para más información, consulte  (Icono de menú) > [Consejos de uso].
- Es posible que Music Pro no esté disponible en todos los mercados, países o regiones.

- Separación de audio

La tecnología de inteligencia artificial de Sony permite separar las fuentes de audio de una grabación. Por ejemplo, la guitarra y las voces que se graban a la vez con un solo micrófono (Xperia) se pueden separar en pistas individuales. Una vez separadas, podrá escuchar las pistas individualmente y ajustar el balance de volumen para crear la mezcla ideal.

- Quitar ruido

Si usa tecnología de separación de audio, puede eliminar los sonidos indeseados (ruido) de las voces o la guitarra grabadas.

- Quitar reverberación

Reduzca o elimine la reverberación (eco de la habitación) en interiores mediante la tecnología de IA de Sony, que permite recrear la calidad de sonido de un estudio de grabación.

- Simulación de micrófono

Re Cree la frecuencia única de los micrófonos de válvulas de vacío de alto rendimiento de Sony.

- Simulación de estudio

Re Cree el excelente sonido de los equipos de grabación profesionales agregando la resonancia característica de un estudio de grabación (no añade efecto de reverberación).

Smartphone

Xperia 1 IV XQ-CT54/XQ-CT62/XQ-CT72

Transferencia de música de un ordenador al dispositivo

Hay dos formas de transferir música de un ordenador al dispositivo:

- Conecte el dispositivo a un ordenador utilizando un cable USB. Arrastre hacia abajo la barra de estado, luego puntee la notificación del establecimiento de conexión USB, y finalmente puntee [Toca para ver más opciones.] > [Transferencia de archivos]. En el ordenador, arrastre los datos de música y suéltelos en una carpeta del dispositivo, como por ejemplo la carpeta Music.

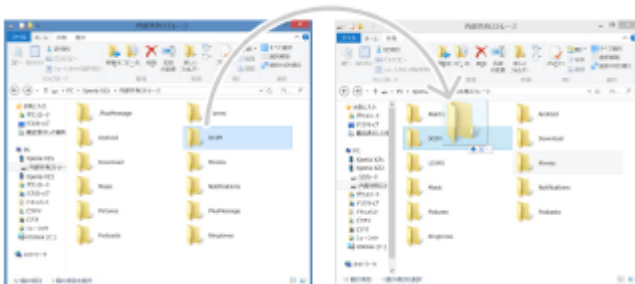

- En el ordenador, guarde sus archivos multimedia utilizando Google Drive. A continuación, sincronice los datos del dispositivo iniciando sesión en la cuenta de Google.

Nota

- Es posible que la aplicación Música no sea compatible con todos los formatos de archivo de música.

Tema relacionado

- [Conexión del dispositivo a accesorios USB](#)
- [Configuración de una cuenta de Google en el dispositivo](#)
- [Audición de música](#)
- [Funciones de la aplicación Música](#)

Smartphone

Xperia 1 IV XQ-CT54/XQ-CT62/XQ-CT72

Audición de música

Use la aplicación Música para escuchar su música favorita.

Descripción general del reproductor de música



1. Minimizar el reproductor de pantalla completa.
2. Buscar en todas las canciones guardadas en el dispositivo.
3. Ver la cola de reproducción.
4. Ver más opciones.
5. Carátula (si se encuentra disponible).
6. Añadir o quitar una canción como favorita.
7. Tiempo transcurrido de la canción en curso.
8. Añadir una canción a una lista de reproducción.
9. Indicador de progreso: arrastrar o puntear la línea para avanzar o rebobinar rápidamente.
10. Duración de la canción en curso.
11. Repetir la canción que se está reproduciendo o todas las canciones de la cola de reproducción.
12. Puntear para ir a la siguiente canción; mantener pulsado para avanzar rápidamente la canción en curso.
13. Reproducir o poner en pausa una canción.
14. Puntear para ir al principio de la canción actual; mantener pulsado para rebobinar la canción actual.
15. Reproducir de forma aleatoria las canciones de la cola de reproducción.

Pantalla de inicio de Música

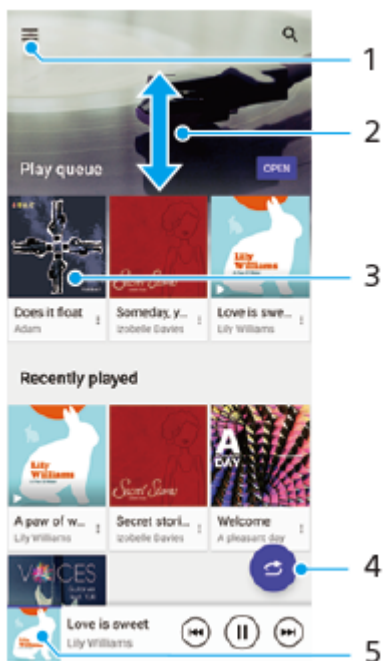

1. Abrir el menú Música.
2. Desplazarse hacia arriba o hacia abajo para visualizar el contenido.
3. Puntear para empezar a reproducir una canción de la cola de reproducción.
4. Reproducir todas las canciones en modo aleatorio.
5. Ir a la pantalla del reproductor de música.

Nota

- Quizá no pueda reproducir elementos protegidos por copyright.

Tema relacionado

- [Transferencia de música de un ordenador al dispositivo](#)
- [Funciones de la aplicación Música](#)
- [Mejora de la salida de sonido mediante Dolby Sound](#)
- [Personalización de la calidad de sonido mediante 360 Reality Audio](#)
- [Mejora de la salida de sonido mediante 360 Upmix](#)
- [Mejora de la calidad de los archivos de música comprimidos \(DSEE Ultimate\)](#)

Smartphone

Xperia 1 IV XQ-CT54/XQ-CT62/XQ-CT72



Funciones de la aplicación Música

En esta sección se describen las características que son útiles cuando se utiliza la aplicación Música.

Edición de la información musical

1. Mientras se reproduce una canción en la aplicación Música, púntee la carátula en la pantalla del reproductor de música y después púntee [Editar información de música].
2. Edite la información como desee.
3. Para establecer la portada del álbum, púntee  (Icono de editar) > [Establecer imagen].
4. Cuando haya terminado, púntee [GUARDAR].

Reproducción de música de fondo

1. Cuando se esté reproduciendo una canción, púntee  (Botón Inicio) para ir a la pantalla de inicio. La aplicación Música sigue ejecutándose en segundo plano. Para volver a abrir la aplicación Música, arrastre la barra de estado hacia abajo y púntee la notificación de Música. También puede buscar y puntear  (Icono de música).

Tema relacionado

- [Transferencia de música de un ordenador al dispositivo](#)
- [Audición de música](#)

Smartphone

Xperia 1 IV XQ-CT54/XQ-CT62/XQ-CT72

Inicio de la aplicación Optimizador de juegos

La aplicación **Optimizador de juegos** hace mucho más agradable el juego mediante varias funciones.

Puntee  (Icono flotante) mientras esté jugando. Puede mejorar la calidad del sonido del micrófono al chatear con voz utilizando unos auriculares adecuados al tipo de micrófono; ajuste los colores, los efectos de visualización del contenido visualizado, los sonidos, etc.

Los juegos descargados se almacenan automáticamente en la aplicación **Optimizador de juegos**, y puede iniciarlos rápidamente desde Mis juegos.

Si la aplicación Inicio está establecida en [Inicio de Xperia], todas las aplicaciones de juego pueden almacenarse automáticamente dentro de la aplicación del **Optimizador de juegos**. Los iconos de juegos almacenados dentro de la aplicación del **Optimizador de juegos** no se verán desde la pantalla de inicio y el cajón de aplicaciones.

- 1 Busque y puntee  (Icono de optimizador de juegos).

Descripción general de la pantalla

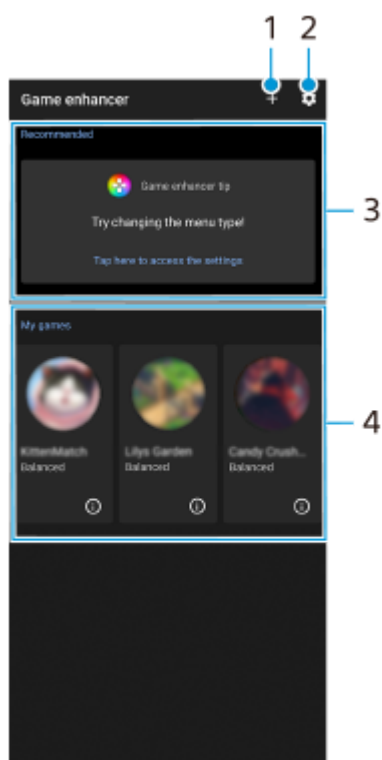

1. Añada nuevos juegos manualmente.
2. Ajustes de Optimizador de juegos
3. Recomendadas
Se visualizan los juegos recomendados y una introducción a las funciones del Optimizador de juegos.
4. Mis juegos
Se visualizará automáticamente una lista de los juegos descargados. Puntee el icono de un juego para iniciarlo. Para ver una captura de pantalla o un vídeo tomados por la aplicación Optimizador de juegos, puntee  (Icono de perfil de juego).

Sugerencia

- Si la aplicación Inicio está establecida en [Inicio de Xperia], las aplicaciones de juego descargadas pueden almacenarse automáticamente dentro de la aplicación del Optimizador de juegos. Puntee el interruptor [Almacenar iconos de juegos] en los ajustes del Optimizador de juegos para habilitar la función. Los iconos de juegos almacenados dentro del Optimizador de juegos no se verán desde la pantalla de inicio y el cajón de aplicaciones.

Tema relacionado

- [Visualice el menú del Optimizador de juegos](#)
- [Ajuste de la calidad de imagen y el sonido en el menú del Optimizador de juegos](#)
- [Transmisión en directo mediante el Optimizador de juegos](#)

G-436-100-73 Copyright 2022 Sony Corporation

Smartphone

Xperia 1 IV XQ-CT54/XQ-CT62/XQ-CT72

Visualice el menú del Optimizador de juegos

Puede personalizar varios ajustes mientras juega.

- 1 Puntee  (Icono flotante) mientras esté jugando.





- 2 En el menú que se abre, puntee y configure los ajustes deseados.





Ajustes de Optimizador de juegos

(Icono de ajustes de Optimizador de juegos)

- **[Tipo de menú]:** Cambie el tipo de menú del Optimizador de juegos visualizado mientras juega a un juego entre  (Barra desplegable) y  (Icono flotante).
- **[Acceso directo de HWB]:** Asigne al botón del obturador una acción del Optimizador de juegos utilizada en el juego. Puede cambiar el ajuste individualmente para cada juego. Puntee [Pulsar botón del obturador] y después seleccione una opción.
 - [Predet. (config. dispositivo)]: Aplique los ajustes del dispositivo.
 - [Abrir/cerrar Optimiz. juegos]: Abra o cierre el menú del optimizador de juegos.
 - [Activar/desactivar Optimizar área táctil]: Habilite o deshabilite la función [Optimizar área táctil].
 - [Cambio rápido de preajustes]: Cambie rápidamente los preajustes para [Ajustes de calidad de imagen] o [Ecuador de audio] en [Pantalla y sonido].

[Modo de juego]: Seleccione una opción para optimizar su dispositivo para videojuegos.

Si selecciona [Personalizado], puntee  (Icono de ajustes) para personalizar los ajustes. Puntee [Vista previa] para personalizar los ajustes mientras prueba los controles del juego real. También puede mover la ventana de ajustes a la posición deseada arrastrando  (Arrastrar para mover el icono de la pantalla de vista previa) en la ventana de ajustes. También puede ajustar los elementos siguientes.

- **[Optimizar área táctil]:** Restrinja el área táctil en el modo de paisaje. La función [Optimizar área táctil] está disponible cuando [Tipo de menú] está establecido en [Barra desplegable] y el dispositivo está en el modo de paisaje.
- **[Control de alimentación de H.S.]:** Limite las reducciones del rendimiento y la degradación de la batería causada por el recalentamiento del dispositivo durante la carga. Mientras la aplicación Optimizador de juegos esté funcionando, la batería no se cargará si [Control de alimentación de H.S.] está activado. Apague el [Control de alimentación de H.S.] cuando la batería se esté cargando.

[Ajustes de concentración]: Céntrese en su juego bloqueando todas las notificaciones, las llamadas entrantes, el botón del obturador y otros ajustes que puedan distraerle del juego.



[Pantalla y sonido]

- **[Ajustes de calidad de imagen]:** Ajuste el modo de imagen, el aumentador de L-γ, y el balance de blancos para ajustar los colores y los efectos de pantalla del contenido visualizado.
- **[Ecuador de audio]:** Ajuste el volumen (dB) para cada frecuencia (Hz).
- **[Optimizar micrófono de V.C.]:** Configure el ajuste de acuerdo con el tipo de micrófono de forma que la otra persona oiga su voz de forma más clara durante el chat de voz. Esta función solo funciona cuando hay conectados unos auriculares a la toma de audio de 3,5 mm del dispositivo.



[Multitarea]: Puede buscar información de juegos visualizando la pestaña [WEB] o la pestaña [YouTube]. También puede abrir una aplicación en la ventana emergente seleccionando una aplicación en la pestaña [APLICACIONES].

[Captura de pantalla]: Tome una captura de pantalla de la pantalla visualizada. También puede tomar una ráfaga de capturas de pantalla.

[Grabar y transmitir]

-  **(Grabar):** Grabe un vídeo de la pantalla de juego. Puede grabar los sonidos, las voces y las caras de los jugadores que se visualizan en su pantalla.
 - [Registro de R.T.]: Los 30 últimos segundos se graban y se mantienen temporalmente en la memoria. Tenga en cuenta que activar esta función puede reducir el rendimiento del juego o aumentar el consumo de batería.
 - [Calidad de grabación]: Ajuste la resolución y la frecuencia de fotogramas máxima.
-  **(Transmisión en directo):** Configure los ajustes de la transmisión en directo.
-  **(Tarjeta capturadora)**
 - [Audio]: Seleccione un ajuste de audio para su envío a un dispositivo externo conectado a su dispositivo mediante un cable USB y unos auriculares conectados a la toma de audio de 3,5 mm de su dispositivo. También puede establecer que el audio de micrófono de los auriculares conectados se envíe a un dispositivo externo.
 - [Vídeo]: Seleccione un ajuste de vídeo para su envío a un dispositivo externo conectado a su dispositivo mediante un cable USB.

Nota

- Los ajustes cambiados en  (Tarjeta capturadora) afectan a todo el dispositivo, no solo a la aplicación del Optimizador de juegos.
- Es posible que las señales de vídeo no se emitan de acuerdo con el ajuste establecido en la  (Tarjeta capturadora) de su dispositivo dependiendo de la aplicación mostrada o de las especificaciones del dispositivo externo conectado.

Sugerencia

- En el menú del Optimizador de juegos con ⓘ (Botón de mostrar detalles) en la parte superior derecha de la pantalla, púntee ⓘ (Botón de mostrar detalles) para ver descripciones de los ajustes.
- Puede ajustar el nivel de brillo con el control deslizante en la zona superior del menú del Optimizador de juegos.
- Puede arrastrar y mover los elementos 🎮 (Icono flotante) o 🌈 (Barra desplegable) mostrados a la posición deseada mientras juega.
- El modo STAMINA se desactiva mientras utiliza la aplicación Optimizador de juegos. Si desea dar prioridad a la duración de la batería, púntee 🎮 (Icono flotante) mientras juega y, a continuación, púntee [Modo de juego] > [Tiempo de batería preferido].
- Puede ajustar la salida de ajustes de vídeo y audio que se envía a un dispositivo externo conectado a su dispositivo mediante un cable USB en el menú Ajustes. Busque y púntee [Ajustes] > [Conexión de dispositivos] > [Preferencias de conexión] > [Vídeo] o [Audio] en la categoría [Salida externa USB].
- Para cambiar los ajustes de [Tipo de menú] y [Acceso directo de HWB] de todos los juegos añadidos anteriormente, vaya a la pantalla principal después de iniciar la aplicación del Optimizador de juegos, púntee ⚙️ (Icono de ajustes de Optimizador de juegos) > [Tipo menú predeterminado] o [Acceso directo de HWB predet.] > [Pulsar botón del obturador], y después seleccione una opción y púntee [APLICAR].

Cambiar el tipo de menú

El tipo de menú de Optimizador de juegos que se visualiza mientras juega se puede cambiar entre 🌈 (Barra desplegable) y 🎮 (Icono flotante).

1. Mientras juega, púntee 🎮 (Icono flotante) > ⚙️ (Icono de ajustes de Optimizador de juegos) > [Tipo de menú].
2. Seleccione [Icono flotante] o [Barra desplegable].

Para visualizar un sitio web o utilizar otras aplicaciones mientras juega

Puede visualizar sitios web o utilizar otras aplicaciones mientras juega. Por ejemplo, puede chatear, usar redes sociales o buscar información de juegos en Google o YouTube mientras juega.

1. Púntee 🎮 (Icono flotante) > [Multitarea] mientras esté jugando. Aparecerá la ventana [Multitarea].
2. Púntee la pestaña [WEB], [YouTube], o [APLICACIONES] para ver la pestaña.
 - Para volver al menú del Optimizador de juegos, púntee ⬅️ (Botón Atrás).
 - Para minimizar la ventana [Multitarea], púntee 🏠 (Botón de minimizar).
 - Cuando seleccione una aplicación en [APLICACIONES], la aplicación se abrirá en la ventana emergente. Púntee la ventana emergente para mostrar los iconos de funcionamiento.

Descripción general de la ventana [APLICACIONES] (en la ventana emergente)

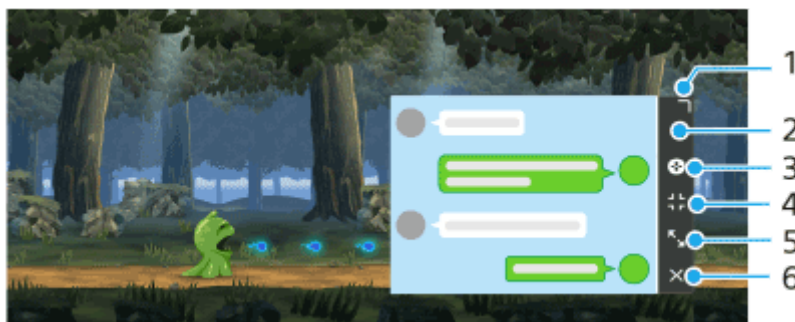

1. Arrastre para cambiar el tamaño de la ventana.
2. Arrastre para mover la ventana.
3. Visualice el menú del Optimizador de juegos.
4. Púntee para minimizar la ventana.

Para volver a abrir la ventana emergente, púntee 🎮 (Icono flotante) o despliegue 🌈 (Barra desplegable).

Si cambia a otra pantalla, tal como la Pantalla de inicio, mientras la ventana está minimizada, la aplicación se mostrará como un icono.

5. Puntee para maximizar la ventana.

Para devolver la ventana a su tamaño anterior, puntee  (Icono de volver al tamaño anterior) mientras la ventana está maximizada.

6. Puntee para cerrar la ventana.

Tema relacionado

- [Inicio de la aplicación Optimizador de juegos](#)
- [Ajuste de la calidad de imagen y el sonido en el menú del Optimizador de juegos](#)
- [Transmisión en directo mediante el Optimizador de juegos](#)
- [Modo STAMINA](#)
- [Ajustes menú](#)





Smartphone

Xperia 1 IV XQ-CT54/XQ-CT62/XQ-CT72

Ajuste de la calidad de imagen y el sonido en el menú del Optimizador de juegos

Ajuste de los colores del contenido mostrado

Puede preestablecer hasta 4 ajustes para [Ajustes de calidad de imagen]. Al seleccionar un ajuste preestablecido en función de su situación de juego, puede aplicar los ajustes apropiados.





1. Puntee  (Icono flotante) > [Pantalla y sonido] mientras esté jugando.
2. Puntee [Ajustes de calidad de imagen].
3. Puntee  (Icono de atrás) o  (Icono de avance) en la parte superior de la pantalla para seleccionar el ajuste preestablecido que desee establecer.
Para cambiar el nombre de un ajuste preestablecido, puntee  (Icono de editar).
4. Ajuste las opciones.
 - [Modo de imagen]: Ajuste la calidad de imagen básica de la pantalla seleccionando [Normal] o [Juego].
 - [Aumentador de L-γ]: Seleccione un nivel para iluminar áreas oscuras de la pantalla de juego, tales como colores negros y grises.
 - [Balance Blanco]: Arrastre el control deslizante para ajustar el balance de blancos de las áreas blancas.

Sugerencia

- Los colores y los efectos de pantalla ajustados con [Ajustes de calidad de imagen] se aplican solamente mientras se está jugando a un juego y no se aplican a capturas de pantalla o a grabaciones de vídeo. El color de la pantalla se ajusta mezclando los diferentes valores de ajuste.

Ajuste del sonido mediante el ecualizador de audio

Puede preestablecer hasta 4 ajustes para [Ecualizador de audio]. Al seleccionar un ajuste preestablecido en función de su situación de juego, puede aplicar los ajustes apropiados.

1. Puntee  (Icono flotante) > [Pantalla y sonido] mientras esté jugando.
2. Puntee el interruptor [Ecualizador de audio] para habilitar el ajuste.
3. Puntee  (Icono de atrás) o  (Icono de avance) en la parte superior de la pantalla para seleccionar el ajuste preestablecido que desee establecer.
Para cambiar el nombre de un ajuste preestablecido, puntee  (Icono de editar).
4. Arrastre el control deslizante de cada frecuencia (Hz) para ajustar el volumen (dB).

Tema relacionado

- [Visualice el menú del Optimizador de juegos](#)

Smartphone

Xperia 1 IV XQ-CT54/XQ-CT62/XQ-CT72





Transmisión en directo mediante el Optimizador de juegos

Puede disfrutar de la transmisión en directo directamente desde su dispositivo Xperia utilizando ajustes útiles para una mejor experiencia de transmisión.





Es necesario disponer de una cuenta de Google como cuenta de transmisión para transmitir en directo. Active su cuenta para transmisión en directo de antemano. Además, cambie el tipo de menú a  (Barra desplegable).

Inicio rápido de la transmisión en directo

Antes de empezar a transmitir en directo, seleccione su cuenta de transmisión, cambie el título o la descripción de la secuencia, edite el diseño o la miniatura de la transmisión, ajuste el volumen, etc.

1. Mientras esté jugando a un juego, despliegue  (Barra desplegable), y después púntee [Grabar y transmitir].
Al puntear [Grabar y transmitir] por primera vez, aparecerán varias notas o mensajes de información. Confirme los mensajes, marque las casillas de verificación y, a continuación, púntee [Aceptar] para continuar con los pasos siguientes.
2. Púntee  (Transmisión en directo).
Aparecerá la pantalla de ajustes de transmisión.
3. Configure los ajustes deseados.
 - Púntee  (Botón de mostrar detalles) para obtener información sobre los ajustes de transmisión.
 - En [Visibilidad] puede administrar quién puede ver su transmisión y dónde aparece. El ajuste predeterminado es [Pública], que permite a cualquiera acceder a su transmisión en directo. Para permitir acceder a su transmisión en directo únicamente a usted y a quien usted elija, seleccione [Privada]. Para permitir acceder a su transmisión en directo únicamente a usted y a quien usted envíe el enlace, seleccione [No enumerada].
 - En los ajustes que se muestran con  (Icono de editar), púntee el icono para editar el ajuste.
 - Los ajustes se guardan automáticamente. Sin embargo, los ajustes que introdujo anteriormente se borrarán si cambia la aplicación de transmisión.
4. Púntee [Listo] > [GO LIVE].
Comienza la transmisión.

Pantalla de menú del Optimizador de juegos durante la transmisión (Chat)

Durante la transmisión en directo, despliegue  (Barra desplegable). Púntee la pestaña  (Chat), la pestaña  (Ajustes de transmisión), o la pestaña  (Menú principal) para cambiar de pestaña. Puede controlar directamente la transmisión desde la barra de herramientas que se muestra en el borde del menú durante la transmisión. Por ejemplo, puede aplicar la pantalla de privacidad, apagar el micrófono, etc.



1. Pestañas

Puntee una pestaña para cambiar el menú del Optimizador de juegos.

(Chat): Puede disfrutar de la comunicación con sus espectadores. Si puntea el interruptor [Mostrar chat arriba] para habilitar la función, podrá continuar comunicándose con sus espectadores incluso después de cerrar [Chat] visualizando los mensajes de chat más recientes que aparecen en la parte superior de la pantalla.

(Ajustes de transmisión): Puede ver los ajustes de la transmisión.

(Menú principal): Puede ver el menú del Optimizador de juegos.

2. Silenciar voz en la transmisión

Puntee para activar o desactivar la voz de la transmisión.

3. Pantalla privacidad

Puntee para aplicar o cancelar la pantalla privacidad.

4. Mostrar/ocultar el Optimizador de juegos

Puntee para mostrar u ocultar la pantalla de ajuste del Optimizador de juegos en la transmisión en directo.

5. Finalizar transmisión

Puntee para finalizar la transmisión.

Para finalizar la transmisión

1. Durante la transmisión, despliegue (Barra desplegable) y, a continuación, puntee (Icono de finalizar transmisión).

Puede comprobar el resumen de la transmisión una vez finalizada la transmisión.

Sugerencia

- Incluso cuando no se muestre la pantalla del Optimizador de juegos, podrá realizar las siguientes acciones desde la notificación del Optimizador de juegos. Arrastre la barra de estado hacia abajo para abrir la notificación.
 - Activar o desactivar la voz de la transmisión
 - Aplicar o cancelar la pantalla privacidad
 - Mostrar u ocultar el menú del Optimizador de juegos
 - Finalizar la transmisión

Tema relacionado

- [Inicio de la aplicación Optimizador de juegos](#)
- [Visualice el menú del Optimizador de juegos](#)
- [Ajuste de la calidad de imagen y el sonido en el menú del Optimizador de juegos](#)

Smartphone

Xperia 1 IV XQ-CT54/XQ-CT62/XQ-CT72

Uso de la aplicación Monitor externo

Mediante la conexión con una cámara externa como las cámaras Sony Alpha, la aplicación Monitor externo puede ayudarle en las siguientes situaciones:

- Aprovechar la pantalla de alta definición de su Xperia usándola como monitor de la cámara.
- Garantizar que el objeto esté enfocado acercando o separando dos dedos sobre la pantalla del smartphone para acercar o separar la imagen.
- Encontrar la mejor iluminación en diferentes entornos de grabación usando la función de ajuste de brillo.

Utilizando el modo de transmisión, puede transmitir en directo desde cualquier lugar a través de una red móvil mientras monitoriza el vídeo desde una cámara externa.

- Ofrezca contenido con una alta resolución de hasta 4K desde la cámara conectada al público.
- Publique fácilmente contenido en varios servicios de redes sociales mediante el protocolo RTMP.



1 Busque y puntee (Icono de monitor externo) para iniciar la aplicación Monitor externo.

Si  (Icono de monitor externo) no se encuentra en el cajón de aplicaciones, busque y puntee [Ajustes] > [Conexión de dispositivos] > [Preferencias de conexión] > [Monitor externo] y, a continuación, puntee el conmutador [Mostrar la aplicación Monitor externo].

2 Conecte un dispositivo de vídeo.

- Conecte un dispositivo de vídeo que admita la salida USB Video Class (UVC) a su Xperia mediante un cable USB Type-C.
- Conecte un dispositivo de vídeo que admita la salida HDMI a su Xperia utilizando un cable HDMI junto con un adaptador de conversión HDMI-UVC.

3 Puntee [Modo], y después seleccione [Modo de monitor] o [Modo de transmisión].

Si no se muestran menús ni iconos, puntee cualquier parte de la pantalla.

Descripción general del Modo de monitor del monitor externo



1. Estado de la batería
2. Puntee para bloquear la pantalla y evitar operaciones accidentales.
3. Puntee para ajustar el nivel de brillo con el control deslizante.
4. Puntee para mostrar y seleccionar un tipo de línea de cuadrícula.
5. Puntee para mostrar y seleccionar entre distintas relaciones de aspecto.
6. Puntee para girar la pantalla 180 grados.
7. Puntee para configurar ajustes más detallados.
8. Puntee para seleccionar [Modo de monitor] o [Modo de transmisión].
9. Estado del audio
10. Formato de vídeo/frecuencia de fotogramas
11. Modo seleccionado

Tema relacionado



- [Ajustes menú](#)
- [Descripción general](#)
- [Monitor externo Modo de transmisión](#)
- [Ajustes de audio de Monitor externo](#)
- [Modo resistencia del monitor](#)

Smartphone

Xperia 1 IV XQ-CT54/XQ-CT62/XQ-CT72

Monitor externo Modo de transmisión

La aplicación de monitor externo admite la transmisión en directo mediante RTMP.

- 1 **Inicie la aplicación de monitor externo y conecte un dispositivo de vídeo.**
- 2 **Puntee  (Icono de ajustes) > [Ajustes de streaming].**
Si no se muestran menús ni iconos, puntee cualquier parte de la pantalla.
- 3 **Puntee [Conectar a] y después seleccione el método de transmisión por RTMP.**
 - [RTMP personalizada]: Seleccione esta opción para transmitir por RTMP, y después ajuste [URL de transmisión de RTMP] y [Clave de transmisión de RTMP].
 - [YouTube™]: Seleccione esta opción para transmitir por YouTube, y después ajuste [Cuenta de YouTube™] y [Evento vivo YouTube™]. Para crear un nuevo evento, puntee [Crear nuevo evento].
- 4 **Puntee [Modo] y después seleccione [Modo de transmisión].**
- 5 **Puntee  (Botón de transmisión) para iniciar la transmisión.**
Para detener la transmisión, puntee  (Botón de transmisión).

Nota



- Cuando use la aplicación de monitor externo, observe los términos del servicio de transmisión en directo y los requisitos correspondientes.
- Dependiendo del servicio de transmisión en directo, las condiciones o las especificaciones pueden cambiar o añadirse sin previo aviso.
- Si la transmisión en directo no funciona correctamente, pruebe a cambiar el tipo de red. Para cambiar el tipo de red, busque y puntee [Ajustes] > [Redes e Internet] > [SIMs], seleccione una SIM, puntee [Tipo de red preferido], y después seleccione un tipo de red. Los tipos de red disponibles dependen de su contrato.
- Si selecciona [YouTube™] en [Conectar a], el destino de la transmisión será un único canal enlazado a su cuenta de Google. Si tiene registrados varios canales y quiere especificar el destino de la transmisión, seleccione [RTMP personalizada] en [Conectar a].

Sugerencia

- Para hacer que la transmisión sea más estable, configure los ajustes de la categoría [Vídeo] en función de las especificaciones del servicio de transmisión en directo, el ancho de banda de red y el estado de la red. Puntee  (Icono de ajustes) > [Ajustes de streaming] > [Resolución máxima], [Velocidad de fotogramas], o [Calidad de vídeo], y después seleccione una opción. Las opciones son las siguientes.

Resolución máxima	Velocidad de fotogramas (fps)	Calidad de vídeo (velocidad de bits de la transmisión)		
		Baja	Media	Alta
3840 x 2160	60/50	20000 kbps	35500 kbps	51000 kbps
	30 o menos	13000 kbps	23500 kbps	34000 kbps

Resolución máxima	Velocidad de fotogramas (fps)	Calidad de vídeo (velocidad de bits de la transmisión)		
		Baja	Media	Alta
1920 x 1080	60/50	4500 kbps	6750 kbps	9000 kbps
	30 o menos	3000 kbps	4500 kbps	6000 kbps
1280 x 720	60/50	2250 kbps	4125 kbps	6000 kbps
	30 o menos	1500 kbps	2750 kbps	4000 kbps

- Los valores de resolución, frecuencia de fotogramas y calidad de vídeo ajustados en la categoría [Vídeo] son límites superiores en las transmisiones. Si los valores asignados a la entrada de vídeo desde la cámara externa conectada son más bajos que los ajustes configurados en la categoría [Vídeo], el vídeo se transmitirá con los ajustes de la cámara externa conectada.
- Se pueden producir perturbaciones o interrupciones de las imágenes de vídeo y del audio a velocidades de comunicación bajas, como cuando se realizan transmisiones en lugares donde la calidad de señal es mala o cuando hay movimiento. En tales casos, los ajustes siguientes pueden mejorar las condiciones de vídeo y de audio.
 - Puntee  (Icono de ajustes) > [Ajustes de streaming] > [Resolución máxima], y después seleccione [1280 x 720].
 - Puntee  (Icono de ajustes) > [Ajustes de streaming] > [Calidad de vídeo], y después seleccione [Baja].

Descripción general de Monitor externo Modo de transmisión



1. Indicador de transmisión/Tiempo de transmisión/Velocidad de bits de transmisión (visibles solamente durante la transmisión)
2. Puntee para silenciar o activar el micrófono.
3. Puntee para iniciar o detener la transmisión.
4. Estado de la red

Tema relacionado

- [Uso de la aplicación Monitor externo](#)
- [Ajustes de audio de Monitor externo](#)
- [Modo resistencia del monitor](#)
- [Ajustes menú](#)

Smartphone

Xperia 1 IV XQ-CT54/XQ-CT62/XQ-CT72

Ajustes de audio de Monitor externo

Puede monitorizar o transmitir en directo la entrada de sonido o bien desde un dispositivo externo conectado, tal como una cámara, o bien desde el micrófono del dispositivo Xperia.

Para monitorizar o transmitir en directo la entrada de sonido desde un dispositivo externo conectado, conéctelo utilizando un cable USB 2.0 de alta velocidad **(A)**. Si conecta el dispositivo externo mediante un cable USB 3.0 de supervelocidad **(B)**, puede monitorizar o transmitir en directo el sonido que entra desde el micrófono del dispositivo Xperia.

Nota

- Si conecta un micrófono externo al dispositivo Xperia, se monitorizará o se transmitirá en directo el sonido que entra desde el micrófono externo conectado. Para más información, consulte el sitio web de soporte de Xperia.

Sugerencia

- En algunas cámaras fabricadas por Sony, si establece la resolución para la transmisión por USB en 720p en la cámara y después la conecta a su dispositivo Xperia, puede monitorizar o transmitir en directo la entrada de sonido desde la cámara. Para obtener más información sobre si su cámara admite esta función y ajustes específicos, consulte la Guía de ayuda de la cámara.

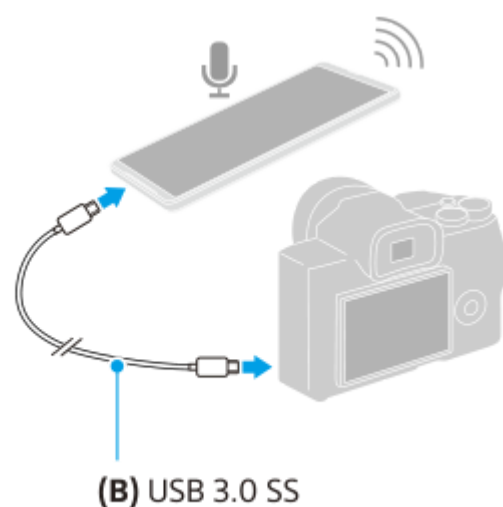
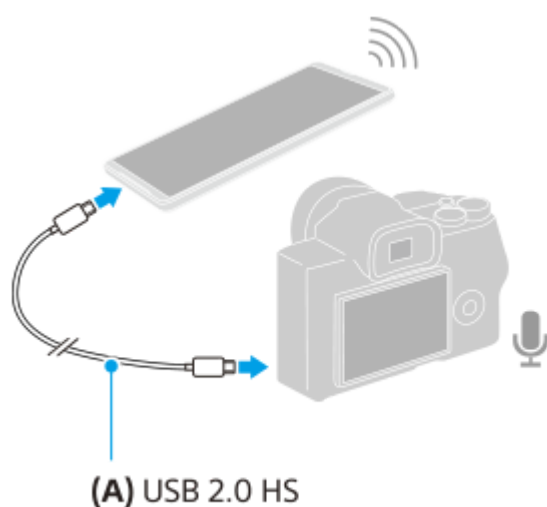

Para ajustar la salida de audio

Puede seleccionar si quiere emitir o no el audio por el altavoz del dispositivo Xperia o por los auriculares conectados al dispositivo Xperia.

1. Puntee  (Icono de ajustes) > [Ajustes del monitor] > [Salida de audio].
2. Seleccione una opción.

Para ajustar la calidad de audio durante la transmisión en directo

1. Puntee  (Icono de ajustes) > [Ajustes de streaming].
2. Puntee [Tasa de bits], [Frecuencia de muestreo], o [Canal de audio], y después seleccione una opción.

Tema relacionado

- [Uso de la aplicación Monitor externo](#)
- [Monitor externo Modo de transmisión](#)
- [Modo resistencia del monitor](#)

G-436-100-73 Copyright 2022 Sony Corporation

Smartphone

Xperia 1 IV XQ-CT54/XQ-CT62/XQ-CT72



Modo resistencia del monitor

Su dispositivo puede limitar determinadas funciones como precaución cuando se someta a usos intensivos. Activando el Modo resistencia del monitor, puede mantener un alto rendimiento durante un periodo de tiempo más prolongado.

1 Puntee  (Icono de ajustes) > [Modo resistencia del monitor], y a continuación puntee el interruptor para habilitar la función.

Cuando la temperatura de la superficie del dispositivo aumenta, aparece en pantalla  (Icono de resistencia).

Sugerencia

- Puede mover  (Icono de resistencia) a la posición deseada. Mantenga pulsado el icono hasta que el dispositivo vibre, y a continuación arrástrelo.
- Al puntear , aparecerá una ventana emergente con un mensaje de advertencia.

Tema relacionado

- [Uso de la aplicación Monitor externo](#)
- [Ajustes de audio de Monitor externo](#)
- [Monitor externo Modo de transmisión](#)

Smartphone

Xperia 1 IV XQ-CT54/XQ-CT62/XQ-CT72

Acerca de la aplicación de soporte

Use la aplicación de soporte para buscar información sobre dispositivos y software. Puede leer temas de soporte o usar aplicaciones útiles, como la prueba del dispositivo.

Nota

- En el menú Contacto puede encontrar información de contacto de soporte aunque no tenga conexión de red.

1 Busque y púntee (Ícono de soporte).

Sugerencia

- Para obtener el mejor soporte posible, conéctese a Internet al utilizar la aplicación de soporte.

Smartphone

Xperia 1 IV XQ-CT54/XQ-CT62/XQ-CT72

Ajustes menú

Vea y cambie los ajustes de su dispositivo en el menú de Ajustes.

- 1 Deslice el dedo hacia arriba desde la parte inferior de la pantalla hasta la parte superior y, a continuación, busque [Ajustes].

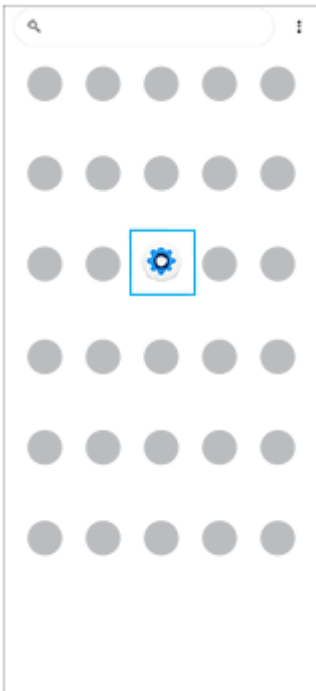

- 2 Puntee [Ajustes] y seleccione el menú deseado.

Si no está seguro de qué menú seleccionar, puede buscar introduciendo una palabra clave en el campo [Buscar ajustes].

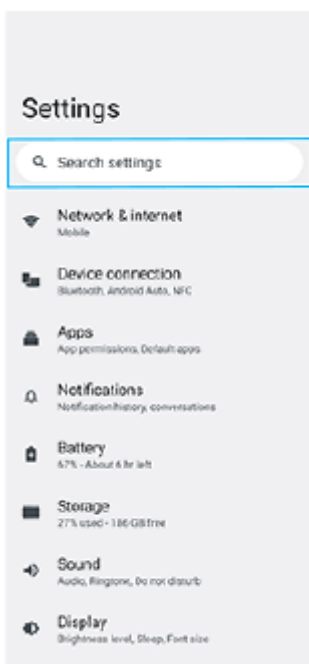

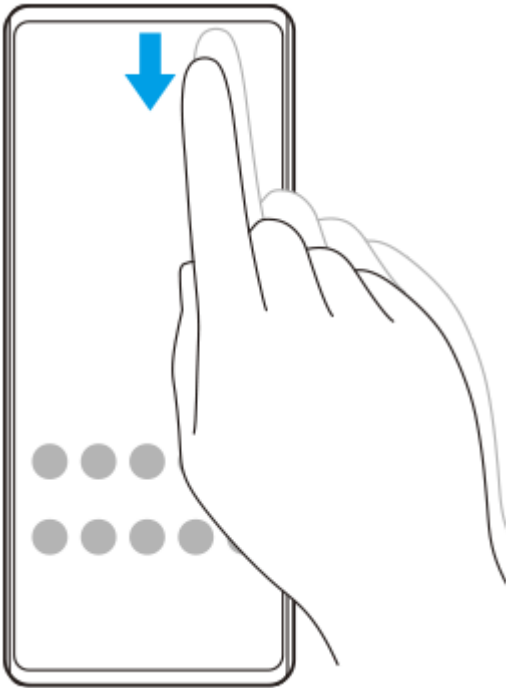

Abrir el menú de ajustes desde el panel de Ajustes rápidos

1. Deslice el dedo hacia abajo dos veces desde la parte superior de la pantalla.



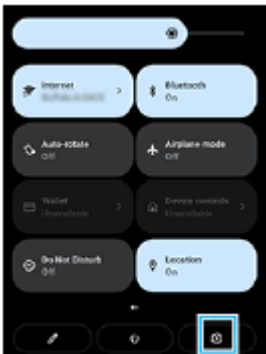

2. Busque  (Ícono de ajustes).



3. Puntee  (Ícono de ajustes).

Sugerencia

- Cuando los 3 botones Inicio, Atrás y Aplicaciones recientes no se muestren en la parte inferior de la pantalla, busque y puntee [Ajustes] > [Sistema] > [Gestos] > [Navegación del sistema] > [Navegación con 3 botones].
- Para ver información sobre el dispositivo, busque y puntee [Ajustes] > [Información del teléfono].
- Si selecciona un idioma equivocado y no puede leer el texto del menú, busque y puntee  (Ícono de ajustes) >  (Ícono de menú del sistema). A continuación, seleccione el texto situado junto a  (Ícono de teclado) y seleccione la primera entrada del menú que se abra. Luego podrá seleccionar el idioma que desee.

Tema relacionado

- [Volumen y vibración](#)
- [Sonidos y tonos](#)
- [Ajustes de Pantalla](#)

Smartphone

Xperia 1 IV XQ-CT54/XQ-CT62/XQ-CT72

Volumen y vibración

El volumen y la vibración pueden cambiarse utilizando el botón de volumen o cambiando un ajuste.

Puede cambiar los volúmenes del timbre, los archivos multimedia, la alarma y las llamadas. Además, puede configurar su dispositivo para que vibre.

Nota

- Los ajustes de las aplicaciones pueden anular los ajustes de volumen y vibración seleccionados.

Cambio del volumen

1. Pulse el botón de subir o bajar el volumen para cambiar el volumen de los archivos multimedia.
Aparece el control deslizante del volumen de archivos multimedia y se cambia el volumen de archivos multimedia.
También puede cambiar el volumen de archivos multimedia arrastrando el control deslizante.
2. Para cambiar el volumen de las llamadas entrantes, del timbre, de las notificaciones o de la alarma, puntee  (Icono de más).
Utilice cada control deslizante para ajustar el volumen. Puntee [Ver más] para obtener más opciones.

Activación del modo de vibración

1. Pulse el botón de subir o bajar volumen.
2. Puntee el icono que se muestra encima del control deslizante y, a continuación, seleccione  (Icono de vibración).

Activación del sonido con vibración para llamadas entrantes

1. Busque y puntee [Ajustes] > [Sonido] > [Vibrar en llamadas].
2. Seleccione una opción.

Tema relacionado

- [Ajustes menú](#)

Smartphone

Xperia 1 IV XQ-CT54/XQ-CT62/XQ-CT72

Sonidos y tonos

Establecimiento del tono de llamada

Puede establecer diferentes tonos de llamada para cada SIM. También puede seleccionar un archivo de música deseado como tono de llamada.

1. Busque y púntee [Ajustes] > [Sonido].
2. Seleccione [Tono de llamada del teléfono: SIM 1] o [Tono de llamada del teléfono: SIM 2].

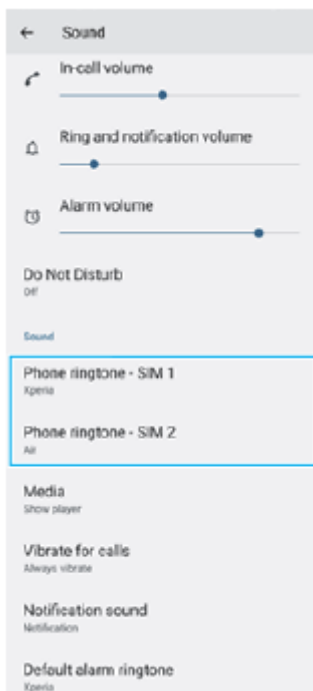

3. Seleccione un sonido de la lista.
Para seleccionar un archivo de música que no esté en la lista, púntee [Añadir tono de llamada].

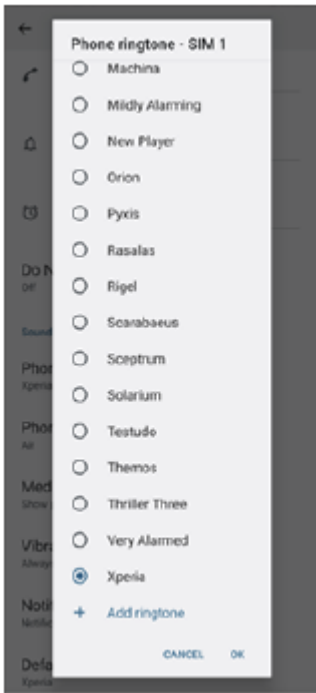

4. Para confirmar, púntee [Aceptar].

Establecimiento del sonido de notificación

1. Busque y púntee [Ajustes] > [Sonido] > [Sonido de la notificación].
2. Seleccione un sonido de la lista.
Para seleccionar un archivo de música que no esté en la lista, púntee [Añadir notificación].
3. Para confirmar, púntee [Aceptar].

Sugerencia

- Para desactivar todos los sonidos de tono y/o notificación y configurar el dispositivo para que vibre solamente, seleccione [Ninguno] en la lista.
- Para habilitar o deshabilitar otros sonidos y tonos, busque y púntee [Ajustes] > [Sonido] y, a continuación, púntee los interruptores para habilitar o deshabilitar los diferentes sonidos y tonos.

Tema relacionado

- [Ajustes menú](#)

Smartphone

Xperia 1 IV XQ-CT54/XQ-CT62/XQ-CT72

Ajustes de Pantalla

Puede cambiar el comportamiento, el brillo, el tamaño de visualización y la calidad de la pantalla. También puede ajustar la calidad de imagen de las fotos y los vídeos.

1 Busque y puntee [Ajustes] > [Pantalla].

2 Puntee el ajuste que quiera cambiar.

Use los controles deslizantes, puntee los conmutadores o seleccione opciones para ajustar.

Ajustes de la pantalla principal

- **Ajustes de calidad de imagen:** Ajuste la calidad de las fotos y los vídeos que se muestran en el dispositivo.
- **Balance Blanco:** Puntee el interruptor [Establecer manualmente] para habilitar los cambios en el ajuste y, a continuación, seleccione uno de los ajustes predeterminados. También puede utilizar los controles deslizantes para ajustar el balance de blancos.
- **Alta frecuencia de actualización:** Ajuste la frecuencia de actualización a 120 Hz para una visualización más uniforme.
- **Nivel de brillo:** Ajuste el nivel de brillo con el control deslizante. También puede habilitar [Brillo automático] para optimizar automáticamente el brillo en función de la luz del entorno.
- **Tema oscuro:** Puede visualizar la pantalla con un fondo oscuro.
- **Girar pantalla automáticamente:** Configure la pantalla para que gire automáticamente cuando el dispositivo esté encendido o para que permanezca en el modo de vista vertical.
- **Luz nocturna:** [Luz nocturna] cambia el color de la pantalla a ámbar. Así facilita la visualización de la pantalla en un ambiente más oscuro y la conciliación del sueño.
- **Impedir uso accidental con pantalla apagada:** Puede evitar que su dispositivo se active accidentalmente mientras lo lleva en el bolsillo o en el bolso.

Nota

- Cuando el modo STAMINA está activado, no se puede utilizar [Alta frecuencia de actualización].
- Evite visualizar imágenes muy brillantes o estáticas durante un periodo de tiempo prolongado. De lo contrario podría quedar un color o una imagen residual en la pantalla.

Sugerencia

- [Mejora de la imagen de vídeo] está disponible solamente para determinadas aplicaciones.
- Aunque la función Girar pantalla automáticamente esté deshabilitada, se puede girar manualmente la pantalla punteando  (Icono de girar) en la barra de navegación.

Tema relacionado

- [Pantalla de inicio](#)
- [Realizar una captura de pantalla](#)
- [Ajustes menú](#)

G-436-100-73 Copyright 2022 Sony Corporation

Smartphone

Xperia 1 IV XQ-CT54/XQ-CT62/XQ-CT72

Uso de los servicios de localización

Los servicios de localización permiten a aplicaciones como Mapas y la cámara utilizar información de su red móvil o Wi-Fi, así como la información del sistema de posicionamiento global (GPS), para determinar su localización aproximada. Para usar el dispositivo con el objetivo de averiguar dónde se encuentra, tiene que habilitar los servicios de localización. Para obtener más información, vaya a support.google.com/.

- 1 Busque y puntee [Ajustes] > [Ubicación].
- 2 Puntee el interruptor para habilitar o deshabilitar los servicios de localización.

Para mejorar la precisión del GPS

La primera vez que utilice la función GPS en el dispositivo, el sistema puede tardar unos minutos en encontrar su ubicación. Para facilitar la búsqueda, asegúrese de tener una vista despejada del cielo. Deténgase y no cubra la antena GPS. Las señales GPS pueden atravesar nubes y plástico, pero no la mayoría de objetos sólidos como edificios y montañas. Si no se encuentra su ubicación al cabo de varios minutos, desplácese a otra ubicación.

Tema relacionado

- [Descripción general](#)
- [Ajustes menú](#)

Smartphone

Xperia 1 IV XQ-CT54/XQ-CT62/XQ-CT72

Fecha y hora

Puede cambiar la fecha y la hora del dispositivo.

- 1** Busque y púntee **[Ajustes] > [Sistema] > [Fecha y hora]**.
- 2** Púntee el elemento deseado para editar y cambiar los valores.
 - Si desea ajustar la fecha o la hora manualmente, púntee el interruptor **[Fecha y hora automáticas]** para deshabilitar la función.
 - Si desea ajustar la zona horaria manualmente, púntee el interruptor **[Establecer zona horaria automáticamente]** para deshabilitar la función.

Tema relacionado

- [Ajustes menú](#)
- [Alarma](#)

Smartphone

Xperia 1 IV XQ-CT54/XQ-CT62/XQ-CT72

Cuidado de la Batería

La función Cuidado de la Batería aumenta la vida útil de la batería. Esta característica detecta los patrones de carga y calcula la hora de inicio y la hora de finalización del período de carga regular. El dispositivo se carga a una velocidad regular hasta el 90 % de su carga. Luego se controla la velocidad de carga para que la batería llegue al 100 % justo antes de desconectar el cargador. Puede personalizar manualmente las horas de comienzo y finalización del período de carga. Para obtener una mejor vida útil de la batería, también puede ajustar un límite de carga de manera que la batería siempre cargue solamente hasta el 80 % o el 90 %.

Nota

- El Cuidado de la batería no controlará la frecuencia de carga hasta que no detecte un ciclo de carga regular de al menos 4 horas durante un periodo de varios días.

- 1 **Busque y puntee [Ajustes] > [Batería] > [Cuidado de la Batería].**
- 2 **Puntee el interruptor para habilitar o deshabilitar Cuidado de la Batería.**
- 3 **Siga las instrucciones que aparecen en la pantalla y, a continuación, seleccione una opción.**
[Auto] está seleccionado de forma predeterminada.

Sugerencia

- Los patrones de aprendizaje del ciclo de carga regular se guardan en Cuidado de la Batería. Aunque la función se haya deshabilitado, adopta los patrones de aprendizaje después de volver a habilitarse.

Tema relacionado

- [Ajustes menú](#)

Smartphone

Xperia 1 IV XQ-CT54/XQ-CT62/XQ-CT72

Modo STAMINA

El Modo STAMINA prolonga el tiempo que transcurre hasta que la batería necesita cargarse deshabilitando algunas funciones del dispositivo. Al encender el Modo STAMINA, la visualización cambia al modo Tema oscuro.

En función del nivel de STAMINA, se restringirán o deshabilitarán diferentes características para reducir el consumo de batería.

Puede ajustar el modo STAMINA de modo que se active o se desactive automáticamente de acuerdo con el nivel de la batería. Siga las instrucciones que aparecen en la pantalla para obtener ajustes detallados.

- 1 Busque y púntee [Ajustes] > [Batería] > [Modo STAMINA].**
- 2 Púntee el interruptor [Utilizar Modo STAMINA] para habilitar la función.**

Sugerencia

- Para establecer determinadas aplicaciones como exentas del Modo STAMINA, cambie el ajuste del [Uso de batería] de cada aplicación a [Sin restricciones]. Busque y púntee [Ajustes] > [Aplicaciones], seleccione la aplicación que desee establecer como exenta y, a continuación, púntee [Batería] > [Sin restricciones].

Tema relacionado

- [Ajustes menú](#)

Smartphone

Xperia 1 IV XQ-CT54/XQ-CT62/XQ-CT72

Administración de la energía y la batería

Su dispositivo tiene una batería incorporada. Para aprovecharla al máximo, realice un seguimiento del consumo de energía de las diferentes aplicaciones y funciones.

También puede utilizar la función Cuidado de la batería para aumentar la duración de la batería.

Su dispositivo restringe el uso de la batería en segundo plano por parte de las aplicaciones. El ajuste se especifica individualmente para cada aplicación. Busque y púntee [Ajustes] > [Aplicaciones], seleccione la aplicación cuyo uso de batería en segundo plano quiera restringir y, a continuación, púntee [Batería] > [Restringido].

Trucos generales de uso para mejorar el rendimiento de la batería

Los consejos siguientes pueden ayudarle a aumentar el rendimiento de la batería:

- Reduzca el brillo de la pantalla.
- Desactive Bluetooth, Wi-Fi, y los servicios de localización cuando no los necesite.
- Apague el dispositivo o use el modo avión si se encuentra en un área sin cobertura de red o con poca cobertura. De lo contrario, el dispositivo buscará repetidamente redes disponibles, lo cual consume energía.
- Cuando no esté en su país, use una red Wi-Fi en lugar de la itinerancia. En la itinerancia se busca su red doméstica, lo que supone una demanda adicional para la batería, pues el dispositivo debe transmitir con mayor potencia de salida.
- Cambie los ajustes de sincronización de su correo electrónico, calendario y contactos.
- Detecte las aplicaciones con mayor consumo de batería y siga los consejos para ahorrar batería proporcionados en su dispositivo para esas aplicaciones.
- Cambie el nivel de notificación de una aplicación.
- Desactive el permiso para compartir la ubicación de una aplicación.
- Desinstale las aplicaciones que no esté utilizando.
- Use un dispositivo Sony de manos libres original para escuchar música. Los dispositivos de manos libres consumen menos batería que los altavoces del dispositivo.
- Reinicie el dispositivo de vez en cuando.

Para revisar el consumo de batería

1. Busque y púntee [Ajustes] > [Batería] para ver el porcentaje estimado de batería que queda y la duración de la misma.
2. Púntee [Uso de batería] para ver una lista de aplicaciones y funciones que han consumido energía de la batería.

Tema relacionado

- [Carga del dispositivo](#)
- [Comprobación del consumo de batería por aplicaciones](#)
- [Cuidado de la Batería](#)
- [Ajustes de Pantalla](#)
- [Activación o desactivación de la función Bluetooth](#)
- [Uso de los servicios de localización](#)
- [Reinicio y restablecimiento del dispositivo](#)
- [Ajustes menú](#)

Smartphone

Xperia 1 IV XQ-CT54/XQ-CT62/XQ-CT72

Comprobación del consumo de batería por aplicaciones

Puede comprobar el consumo de la batería de las distintas aplicaciones, y cambiar los ajustes si es necesario.

- 1** Busque y púntee **[Ajustes] > [Aplicaciones]**.
 - 2** Seleccione una aplicación y revise el consumo de batería en **[Batería]**.
-

Tema relacionado

- [Ajustes menú](#)

Smartphone

Xperia 1 IV XQ-CT54/XQ-CT62/XQ-CT72

Mejora de la salida de sonido mediante Dolby Sound

El uso de Dolby Sound hace que el sonido de reproducción sea más realista y tridimensional.

- 1 Busque y púntee **[Ajustes] > [Sonido] > [Ajustes de audio]**.
- 2 Púntee el interruptor **[Dolby Sound]** para habilitar la función.
- 3 Púntee **[Dolby Sound]** para obtener más opciones.

Nota

- Para disfrutar de audio de alta definición con su calidad original, desactive la función Dolby Sound.
- Si DSEE Ultimate o 360 Upmix está activado mientras Dolby Sound está activado también, solo una de estas funciones podrá ser efectiva en función de la aplicación que esté usando.

Sugerencia

- Si registra una aplicación en **[Efectos automáticos]**, DSEE Ultimate o 360 Upmix tendrán prioridad automáticamente sobre Dolby Sound cuando esté reproduciendo sonido con esa aplicación. Para registrar aplicaciones, busque y púntee **[Ajustes] > [Sonido] > [Ajustes de audio] > [Efectos automáticos] > +** (Icono de añadir), seleccione las aplicaciones que quiere registrar y después púntee **[AÑADIR]**.

Tema relacionado

- [Ajustes menú](#)
- [Personalización de la calidad de sonido mediante 360 Reality Audio](#)
- [Mejora de la salida de sonido mediante 360 Upmix](#)
- [Mejora de la calidad de los archivos de música comprimidos \(DSEE Ultimate\)](#)

Smartphone

Xperia 1 IV XQ-CT54/XQ-CT62/XQ-CT72

Personalización de la calidad de sonido mediante 360 Reality Audio

Con 360 Reality Audio, la música le rodea y le envuelve según los diferentes sonidos se materializan desde áreas distintas a su alrededor. Los auriculares certificados para 360 Reality Audio le permiten optimizar su experiencia analizando la forma específica de su oreja y disfrutar así de la audición musical inmersiva más vanguardista.

- 1** Busque y puntee **[Ajustes] > [Sonido] > [Ajustes de audio]**.
 - 2** Puntee **[360 Reality Audio]** y, a continuación, siga las instrucciones que aparecen en pantalla.
-

Tema relacionado

- [Ajustes menú](#)
- [Mejora de la salida de sonido mediante Dolby Sound](#)
- [Mejora de la salida de sonido mediante 360 Upmix](#)
- [Mejora de la calidad de los archivos de música comprimidos \(DSEE Ultimate\)](#)

Smartphone

Xperia 1 IV XQ-CT54/XQ-CT62/XQ-CT72

Mejora de la salida de sonido mediante 360 Upmix

El uso de 360 Upmix hace que la reproducción de todas las fuentes de sonido estéreo, incluidos los servicios de transmisión, suene como audio espacial. Se recomienda que utilice auriculares para disfrutar de los efectos producidos por esta función.

- 1 **Busque y puntee [Ajustes] > [Sonido] > [Ajustes de audio].**
- 2 **Puntee el interruptor [360 Upmix] para habilitar la función.**
- 3 **Puntee [360 Upmix] para seleccionar un modo.**

Nota

- Esta función es efectiva solamente cuando se utiliza una aplicación compatible con 360 Upmix.
- Si están activadas 360 Upmix y Dolby Sound, solo una de estas funciones podrá ser efectiva en función de la aplicación que esté usando.
- La calidad del sonido de la fuente de sonido original puede tener prioridad sobre los efectos producidos por 360 Upmix, dependiendo del contenido.

Sugerencia

- Si registra una aplicación en [Efectos automáticos], DSEE Ultimate o 360 Upmix tendrán prioridad automáticamente sobre Dolby Sound cuando esté reproduciendo sonido con esa aplicación. Para registrar aplicaciones, busque y puntee [Ajustes] > [Sonido] > [Ajustes de audio] > [Efectos automáticos] > + (Icono de añadir), seleccione las aplicaciones que quiere registrar y después puntee [AÑADIR].

Tema relacionado

- [Ajustes menú](#)
- [Mejora de la salida de sonido mediante Dolby Sound](#)
- [Personalización de la calidad de sonido mediante 360 Reality Audio](#)
- [Mejora de la calidad de los archivos de música comprimidos \(DSEE Ultimate\)](#)

Smartphone

Xperia 1 IV XQ-CT54/XQ-CT62/XQ-CT72

Mejora de la calidad de los archivos de música comprimidos (DSEE Ultimate)

La función DSEE Ultimate mejora su música comprimida de forma precisa con tecnología de inteligencia artificial.

- 1 Busque y puntee [Ajustes] > [Sonido] > [Ajustes de audio].
- 2 Puntee el interruptor [DSEE Ultimate] para habilitar la función.

Nota

- Si DSEE Ultimate y Dolby Sound están activadas, solo una de estas funciones podrá ser efectiva en función de la aplicación que esté usando.

Sugerencia

- Si registra una aplicación en [Efectos automáticos], DSEE Ultimate o 360 Upmix tendrán prioridad automáticamente sobre Dolby Sound cuando esté reproduciendo sonido con esa aplicación. Para registrar aplicaciones, busque y puntee [Ajustes] > [Sonido] > [Ajustes de audio] > [Efectos automáticos] > + (Icono de añadir), seleccione las aplicaciones que quiere registrar y después puntee [AÑADIR].

Tema relacionado

- [Ajustes menú](#)
- [Mejora de la salida de sonido mediante Dolby Sound](#)
- [Personalización de la calidad de sonido mediante 360 Reality Audio](#)
- [Mejora de la salida de sonido mediante 360 Upmix](#)

Smartphone

Xperia 1 IV XQ-CT54/XQ-CT62/XQ-CT72

Reducción del ruido del viento durante la grabación

Puede eliminar el ruido producido por el viento que golpea el micrófono cuando graba sin perder la calidad de audio original.

1 Busque y patee [Ajustes] > [Sonido] > [Ajustes de audio] > [Filtro inteligente de viento].

2 Patee el interruptor para habilitar la función.

Tema relacionado

- [Ajustes menú](#)
- [Sacar una foto o grabar un vídeo](#)

Smartphone

Xperia 1 IV XQ-CT54/XQ-CT62/XQ-CT72

Utilización de vibración dinámica

La característica Vibración dinámica mejora su experiencia multimedia añadiendo vibración sincronizada cuando ve vídeos o escucha música en su dispositivo. Para obtener más información sobre esta característica, vaya a [Ajustes] > [Sonido] > [Vibración dinámica].

No hay vibración en los casos siguientes:

- El volumen de archivos multimedia está silenciado.
- La pantalla está apagada.
- El dispositivo se está cargando de forma inalámbrica.

Nota

- Vibración dinámica no funciona con todas las aplicaciones multimedia.

1 Busque y patee [Ajustes] > [Sonido] > [Vibración dinámica].

2 Patee el interruptor para habilitar la función.

Tema relacionado

- [Ajustes menú](#)
- [Ajustes de la vibración dinámica](#)

Smartphone

Xperia 1 IV XQ-CT54/XQ-CT62/XQ-CT72

Ajustes de la vibración dinámica

Ajustar el nivel de vibración mientras reproduce contenido utilizando una aplicación multimedia

1. Abra la aplicación multimedia deseada, tal como la aplicación Música.
2. Inicie la reproducción del contenido multimedia.
3. Pulse el botón de volumen para abrir el panel de volumen.
4. Arrastre el control deslizante de Vibración dinámica a fin de establecer el nivel preferido para esta aplicación.
El ajuste de Vibración dinámica se guarda para la próxima vez que utilice esta aplicación.

Ajustar el momento de la vibración al sonido de dispositivos inalámbricos

1. Busque y púntee [Ajustes] > [Sonido] > [Vibración dinámica].
2. Ajuste el control deslizante [Sincronización] y después púntee [PROBAR] para confirmar el tiempo ajustado.

Tema relacionado

- [Ajustes menú](#)
- [Utilización de vibración dinámica](#)

Smartphone

Xperia 1 IV XQ-CT54/XQ-CT62/XQ-CT72

Pantalla ambiente

La pantalla ambiente le permite ver información como la hora, notificaciones o música cuando la pantalla está desactivada. La pantalla ambiente también puede mostrar la carátula correspondiente al reproducir música.

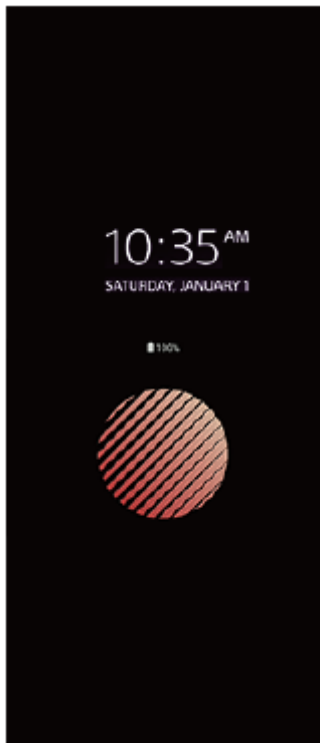

Configuración de los ajustes de la Pantalla ambiente

1. Busque y púntee [Ajustes] > [Aspecto] > [Pantalla ambiente (Visualiz. siempre activa)].
2. Púntee [Cuándo mostrar Pantalla ambiente] y seleccione el ajuste deseado.
3. Cierre el menú de configuración.

El ajuste se guarda.

Sugerencia

- Si establece [Cuándo mostrar Pantalla ambiente] en [Activación inteligente], la pantalla ambiente se activará cuando sea necesario, por ejemplo cuando se camina con el dispositivo en la mano o se saca del bolsillo o del bolso.

Visualización de una imagen en la Pantalla ambiente

1. Busque y púntee [Ajustes] > [Aspecto] > [Pantalla ambiente (Visualiz. siempre activa)].
2. Púntee [Sticker] y luego seleccione el adhesivo o la foto deseada.
3. Cierre el menú de configuración.

El ajuste se guarda.

Tema relacionado

- [Ajustes menú](#)

Smartphone

Xperia 1 IV XQ-CT54/XQ-CT62/XQ-CT72

Gestión llamad. inteligente

Puede gestionar las llamadas entrantes sin tocar la pantalla activando la función de gestión de llamadas inteligente. Una vez activada esta función, podrá gestionar las llamadas de la siguiente manera:

- Responder: acérquese el dispositivo a la oreja.
- Rechazar: agite el dispositivo.
- Desactivar el timbre: coloque el dispositivo boca abajo.

1 Busque y púntee **[Ajustes] > [Sistema] > [Gestos] > [Gestión llamad. inteligente]**.

2 Púntee el interruptor para habilitar o deshabilitar la función.

Tema relacionado

- [Ajustes menú](#)

Smartphone

Xperia 1 IV XQ-CT54/XQ-CT62/XQ-CT72

Antes de actualizar el dispositivo

Debe actualizar el software del dispositivo para obtener la funcionalidad, las mejoras y las correcciones de errores más recientes, y así garantizar un rendimiento óptimo. Cuando esté disponible una actualización de software, aparecerá  (Icono de actualización del sistema) en la barra de estado. También puede buscar actualizaciones nuevas manualmente.

La forma más fácil de instalar una actualización de software es hacerlo de manera inalámbrica desde el dispositivo. Antes de actualizar el dispositivo, tenga en cuenta lo siguiente:

- Asegúrese de que tiene suficiente capacidad de almacenamiento.
- Las actualizaciones del sistema y de las aplicaciones pueden presentar las funciones en su dispositivo de forma diferente a la descrita en esta Guía de ayuda. Es posible que la versión de Android no se vea afectada por una actualización.

Para comprobar si existe software nuevo

1. Busque y púntee [Ajustes] > [Sistema] > [Actualización de software].
-

Tema relacionado

- [Actualización inalámbrica del dispositivo](#)
- [Ajustes menú](#)

Smartphone

Xperia 1 IV XQ-CT54/XQ-CT62/XQ-CT72

Actualización inalámbrica del dispositivo

Utilice la aplicación Actualización de software para realizar una actualización inalámbrica del software de su dispositivo. Las actualizaciones que puede descargar mediante la red móvil dependen del operador. Con el fin de evitar gastos por tráfico de datos, se recomienda usar una red Wi-Fi en lugar de una red móvil para descargar nuevo software.

1 Busque y puntee [Ajustes] > [Sistema] > [Actualización de software].

2 Siga las instrucciones de la pantalla.

Para configurar la descarga automática de actualizaciones del sistema

1. Busque y puntee [Ajustes] > [Sistema] > [Actualización de software].
2. Puntee  (Icono de más) > [Ajustes] > [Actualizar sistema automáticamente].
3. Seleccione la opción que prefiera.

Para habilitar o deshabilitar las actualizaciones automáticas de las aplicaciones

1. Busque y puntee [Ajustes] > [Sistema] > [Actualización de software].
2. Puntee  (Icono de más) > [Ajustes] > [Actualización automática de aplicaciones].
3. Seleccione la opción que prefiera.

Tema relacionado

- [Antes de actualizar el dispositivo](#)
- [Ajustes menú](#)

Smartphone

Xperia 1 IV XQ-CT54/XQ-CT62/XQ-CT72

Actualizaciones de aplicaciones

Si la función de actualización automática está habilitada, sus aplicaciones se actualizarán sin que reciba ninguna pregunta, por lo que es posible que no se dé cuenta de que se están descargando grandes volúmenes de datos. Para evitar costes de transferencia de datos que pueden ser altos, deshabilite las actualizaciones automáticas o habilite las actualizaciones automáticas solo a través de una conexión Wi-Fi. Para evitar la actualización automática de las aplicaciones, tiene que deshabilitar la función de actualización automática en la aplicación Play Store.

- 1 Busque y púntee  (Icono de Play Store).**
- 2 Púntee el icono de cuenta y, a continuación, busque y púntee el menú de actualización automática de aplicaciones en el menú de ajustes.**
- 3 Seleccione la opción que prefiera.**

Tema relacionado

- [Configuración de una cuenta de Google en el dispositivo](#)

Smartphone

Xperia 1 IV XQ-CT54/XQ-CT62/XQ-CT72

Reinicio y restablecimiento del dispositivo

Puede forzar el reinicio o el apagado del dispositivo cuando se cuelgue o no se reinicie con normalidad. No se elimina ningún tipo de configuración o información personal.

También puede restablecer la configuración original de fábrica en el dispositivo. A veces este procedimiento es necesario si el dispositivo deja de funcionar correctamente, pero tenga en cuenta que primero debe hacer una copia de reserva de sus datos, ya que el restablecimiento del dispositivo borrará todos los datos del dispositivo.

Si el dispositivo no se enciende o desea restablecer el software del dispositivo, puede utilizar Xperia Companion para reparar el dispositivo. Para más información sobre la descarga y la utilización de Xperia Companion, busque Xperia Companion en el sitio web de soporte al cliente de Sony.

Reinicio del dispositivo

Nota

- Puede que el dispositivo no se reinicie si el nivel de batería es bajo. Conecte el dispositivo a un cargador y vuelva a intentar reiniciarlo.

1. Pulse el botón de subir volumen y el botón de encendido al mismo tiempo.
2. En el menú que aparece, púntee [Reiniciar].
El dispositivo se reinicia automáticamente.

Forzar el reinicio o el apagado del dispositivo

1. Mantenga pulsados al mismo tiempo el botón de encendido y el de subir volumen hasta que su dispositivo vibre.
2. Realice las siguientes acciones en función de si desea forzar el reinicio o el apagado del dispositivo.
 - Si desea forzar el reinicio del dispositivo: Deje de pulsar los botones. El dispositivo se reiniciará.
 - Si desea forzar el apagado del dispositivo: Continúe pulsando los botones. Pasados unos segundos, el dispositivo vibrará tres veces y se apagará.

Sugerencia

- Si el dispositivo no se enciende, es posible que el problema se solucione con un reinicio forzado.

Restablecimiento a datos de fábrica

Nota

- Para evitar daños permanentes en el dispositivo, no interrumpa el procedimiento de restablecer los datos de fábrica.
- Realice una copia de reserva de los datos guardados en la memoria interna del dispositivo. Al restablecer el dispositivo, se borrarán todos los datos que contenga.

1. Busque y púntee [Ajustes] > [Sistema] > [Opciones de recuperación].
2. Púntee [Volver al estado de fábrica (borrar todo)] > [Borrar todos los datos].
3. Si es necesario, dibuje el patrón de desbloqueo de la pantalla o introduzca la contraseña o el PIN de desbloqueo de la pantalla para continuar.
4. Para confirmar, púntee [Borrar todos los datos].

Sugerencia

- El dispositivo no vuelve a una versión anterior del software Android cuando restablece los datos de fábrica.

Tema relacionado

- [Reparar el software del dispositivo mediante Xperia Companion](#)
- [Ajustes menú](#)

G-436-100-73 Copyright 2022 Sony Corporation

Smartphone

Xperia 1 IV XQ-CT54/XQ-CT62/XQ-CT72

Reparar el software del dispositivo mediante Xperia Companion

Puede utilizar Xperia Companion para reparar el software del dispositivo. Si olvida su contraseña, su PIN o su patrón de desbloqueo de pantalla, puede usar la característica de reparación del dispositivo de Xperia Companion para borrar la capa de seguridad. Debe proporcionar los datos de inicio de sesión de la cuenta de Google para realizar esta operación. Al ejecutar la función de reparación, reinstala software en el dispositivo y puede perder algunos datos personales en el proceso.

Si el dispositivo parece estar congelado, se reinicia repetidamente o no se inicia de ninguna manera después de haber actualizado el software de Xperia, después de haber realizado una reparación de software, o después de un restablecimiento de los datos de fábrica, pruebe a forzar el apagado del dispositivo y después vuelva a encenderlo. Si el problema persiste, fuerce el apagado del dispositivo y, a continuación, realice una reparación de software.

Nota

- Antes de llevar a cabo una reparación de software, debe asegurarse de que conoce su nombre de usuario y su contraseña de la cuenta de Google. En función de los ajustes de seguridad, puede que deba introducir estos datos para reiniciar el dispositivo al finalizar la reparación de software.

- 1 Si no tiene Xperia Companion instalado en su ordenador, visite el sitio web de soporte al cliente de Sony y busque Xperia Companion para descargarlo.
- 2 Abra el software Xperia Companion en el ordenador y haga clic en [Reparación del software] en la pantalla principal.
- 3 Siga las instrucciones que aparecen en la pantalla para reinstalar el software y completar la reparación.

Tema relacionado

- [Reinicio y restablecimiento del dispositivo](#)

Smartphone

Xperia 1 IV XQ-CT54/XQ-CT62/XQ-CT72

Restablecimiento de sus aplicaciones

Puede restablecer una aplicación o vaciar los datos de la misma si la aplicación deja de responder o causa problemas en el dispositivo. El restablecimiento de las preferencias de aplicaciones no elimina datos de aplicaciones del dispositivo.

- 1 Busque y púntee [Ajustes] > [Aplicaciones].
- 2 Púntee el número de aplicaciones para verlas todas.
- 3 Púntee  (Icono de más) > [Recuperar ajustes de aplicaciones] > [Recuperar aplicaciones].

Para borrar los datos de una aplicación

1. Busque y púntee [Ajustes] > [Aplicaciones].
2. Seleccione una aplicación o un servicio y luego púntee [Almacenamiento y caché] > [Borrar almacenamiento] > [Aceptar].

Para borrar la memoria caché de una aplicación

1. Busque y púntee [Ajustes] > [Aplicaciones].
2. Seleccione una aplicación o un servicio y luego púntee [Almacenamiento y caché] > [Borrar caché].

Para borrar los ajustes predeterminados de una aplicación

1. Busque y púntee [Ajustes] > [Aplicaciones].
2. Seleccione una aplicación o un servicio y luego púntee [Abrir de forma predeterminada] > [Borrar preferencias predeterminadas].

Nota

- La opción de borrar los datos, la caché o los ajustes predeterminados de una aplicación no está disponible para todas las aplicaciones o servicios.

Tema relacionado

- [Ajustes menú](#)

Smartphone

Xperia 1 IV XQ-CT54/XQ-CT62/XQ-CT72

Visualización del estado de la memoria

El almacenamiento interno almacena el contenido descargado o transferido, junto con datos y ajustes personales, y tiende a llenarse como resultado del uso normal. Si el dispositivo comienza a ralentizarse o las aplicaciones de repente se apagan, debería considerar lo siguiente:

- Cierre las aplicaciones en ejecución que no esté utilizando.
- Desinstale las aplicaciones descargadas que no utilice.
- Transfiera fotos, vídeos y música de la memoria interna a la tarjeta de memoria extraíble o al servicio de Google.

Nota

- Puede adquirir una tarjeta de memoria por separado.
- Si el dispositivo no puede leer el contenido de la tarjeta de memoria, es posible que tenga que formatearla. Tenga en cuenta que todo el contenido de la tarjeta se borra cuando la formatea.

Para ver el estado de la memoria

1. Busque y púntee [Ajustes] > [Almacenamiento].
-

Tema relacionado

- [Liberación de espacio en el almacenamiento interno](#)
- [Detención de la ejecución de aplicaciones y servicios](#)
- [Sincronización de datos con una cuenta de Google](#)
- [Transferencia de contenido mediante una tarjeta SD](#)
- [Formateo de la tarjeta de memoria](#)
- [Ajustes menú](#)

Smartphone

Xperia 1 IV XQ-CT54/XQ-CT62/XQ-CT72

Liberación de espacio en el almacenamiento interno

Si el dispositivo comienza a ralentizarse o las aplicaciones se apagan repentinamente, la liberación de espacio en el almacenamiento interno puede solucionar el problema. Elimine los archivos y desinstale las aplicaciones que no utilice para liberar espacio.

- 1 Busque y puntee [Ajustes] > [Almacenamiento].**
- 2 Puntee [Liberar espacio].**
- 3 Seleccione la pestaña Examinar.**
- 4 Elimine carpetas o archivos, o bien desinstale aplicaciones.**
 - Para eliminar carpetas o archivos, seleccione la carpeta de almacenamiento interno, seleccione la carpeta o el archivo que desee eliminar, puntee **⋮** (Icono de más) y, a continuación, elimínelo.
 - Para desinstalar aplicaciones, seleccione la carpeta de aplicaciones, puntee **⋮** (Icono de más) en la aplicación que no use y, a continuación, desinstálela.

Tema relacionado

- [Ajustes menú](#)
- [Visualización del estado de la memoria](#)

Smartphone

Xperia 1 IV XQ-CT54/XQ-CT62/XQ-CT72

Detención de la ejecución de aplicaciones y servicios

Si el rendimiento del dispositivo o las aplicaciones no es óptimo, intente detener la ejecución de aplicaciones y servicios.

- 1** Busque y púntee **[Ajustes] > [Aplicaciones]**.
 - 2** Seleccione una aplicación o un servicio y púntee **[Forzar detención] > [Aceptar]**.
-

Tema relacionado

- [Ajustes menú](#)
- [Visualización del estado de la memoria](#)

Smartphone

Xperia 1 IV XQ-CT54/XQ-CT62/XQ-CT72

Formateo de la tarjeta de memoria

Si el dispositivo no puede leer el contenido de la tarjeta de memoria, formatee la tarjeta de memoria en el dispositivo.

- 1 Busque y patee **[Ajustes]** > **[Almacenamiento]** > **[Este dispositivo]** > **[Tarjeta SD]**.
- 2 Patee **⋮** (Icono de más) > **[Formatear]**, y luego realice el formateo en el siguiente cuadro de diálogo de confirmación.

Nota

- Cuando se formatea la tarjeta de memoria, todo su contenido se borra. Asegúrese de haber realizado antes copias de seguridad de todos los datos que desee guardar.

Tema relacionado

- [Ajustes menú](#)

Smartphone

Xperia 1 IV XQ-CT54/XQ-CT62/XQ-CT72

Conexión de datos móviles

Necesita los ajustes de Internet correctos para acceder a Internet mediante una conexión de datos móviles.

- Para la mayoría de operadores y redes móviles, estos ajustes ya están instalados en el dispositivo, de modo que puede comenzar a utilizar Internet directamente.
 - Puede buscar manualmente actualizaciones de sus ajustes de Internet. Si cambia o elimina por error un ajuste de Internet, restablezca la configuración de Internet.
 - Busque y púntee [Ajustes] > [Redes e Internet] > [SIMs] y, a continuación, seleccione un nombre de SIM para ver más opciones de red móvil.
-

Tema relacionado

- [Ajustes menú](#)

Smartphone

Xperia 1 IV XQ-CT54/XQ-CT62/XQ-CT72

Aumento de la intensidad de la señal Wi-Fi®

Hay varias cosas que puede hacer para mejorar la recepción Wi-Fi:

- Acercar el dispositivo al punto de acceso Wi-Fi.
 - Alejar el punto de acceso Wi-Fi de posibles obstáculos o interferencias.
 - No cubra la zona de la antena Wi-Fi de su dispositivo.
-

Tema relacionado

- [Descripción general](#)

Smartphone

Xperia 1 IV XQ-CT54/XQ-CT62/XQ-CT72

Control del uso de datos

Puede mantener un registro de la cantidad de datos transferidos hacia y desde su dispositivo mediante su conexión Wi-Fi o de datos móviles durante un plazo concreto. Por ejemplo, puede consultar la cantidad de datos utilizados por las aplicaciones individuales. Para conocer los datos transferidos a través de su conexión de datos móvil, también puede configurar advertencias y límites de uso de datos para evitar cargos adicionales.

Ayudar a reducir el uso de datos

1. Busque y púntee [Ajustes] > [Redes e Internet] > [Ahorro de datos].
2. Púntee el interruptor para habilitar la función.

Establecimiento de una advertencia de uso de datos o un límite de datos móviles

1. Asegúrese de que el tráfico de datos móviles esté activado.
2. Busque y púntee [Ajustes] > [Redes e Internet] > [SIMs].
Si utiliza dos SIM, seleccione una SIM.
3. Púntee [Límite y advertencia de datos].
4. En función de si desea establecer una advertencia de datos o un límite de datos, proceda de la forma siguiente.
 - Para establecer una advertencia de uso de datos, púntee el interruptor [Establecer advertencia de datos] para habilitar la función y, a continuación, púntee [Advertencia de datos] para cambiar el nivel de aviso.
 - Para establecer un límite de datos móviles, púntee el interruptor [Establecer límite de datos] para habilitar la función y, a continuación, púntee [Límite de datos] para cambiar el límite de uso de datos.

Sugerencia

- Puede ajustar la fecha cuando el ciclo de uso se restablece. En [Límite y advertencia de datos], púntee [Ciclo de uso de datos móviles] y, a continuación, ajuste la fecha de restablecimiento.

Nota

- Una vez que el uso de datos móviles alcance el límite establecido, el tráfico de datos móviles del dispositivo se desactivará automáticamente.

Comprobación del uso de datos

1. Busque y púntee [Ajustes] > [Redes e Internet].
2. En función de si quiere comprobar el uso de datos móviles o el uso de datos Wi-Fi, proceda de la forma siguiente.
 - Para comprobar el uso de datos móviles, púntee [SIMs] > [Uso de datos de las aplicaciones].
Si usa dos SIM, seleccione una SIM y, a continuación, púntee [Uso de datos de las aplicaciones].
 - Para comprobar el uso de datos Wi-Fi, púntee [Internet] > [Uso de datos sin red móvil].

Control del uso de datos de las aplicaciones individuales

1. Busque y púntee [Ajustes] > [Aplicaciones].
2. Púntee la aplicación que desee controlar y después púntee [Datos móviles y Wi-Fi].
3. Edite las opciones como desee.

Nota

- El rendimiento de las aplicaciones individuales puede verse afectado si cambia los ajustes de uso de los datos correspondientes.

Tema relacionado

- [Ajustes menú](#)

G-436-100-73 Copyright 2022 Sony Corporation

Smartphone

Xperia 1 IV XQ-CT54/XQ-CT62/XQ-CT72

Activación o desactivación de la función Bluetooth

Utilice la función Bluetooth para enviar archivos a otros dispositivos compatibles con Bluetooth, o para conectarse a accesorios de manos libres. Las conexiones Bluetooth funcionan mejor dentro de un radio de 10 metros sin ningún objeto sólido en el medio. Es necesario establecer una asociación para conectarse a otros dispositivos Bluetooth.

- 1 **Busque y puntee [Ajustes] > [Conexión de dispositivos] > [Preferencias de conexión] > [Bluetooth].**
- 2 **Puntee el interruptor [Usar Bluetooth] para habilitar o deshabilitar la función.**

Sugerencia

- También puede activar o desactivar Bluetooth en el panel de Ajustes rápidos.

Nota

- Su dispositivo no se puede conectar de forma inalámbrica a todos los tipos de dispositivos Bluetooth. Sony no garantiza que todos los dispositivos Bluetooth sean compatibles con su dispositivo.
- Para proteger las comunicaciones mediante Bluetooth, su dispositivo admite una función de seguridad conforme a las normas de Bluetooth. Sin embargo, es posible que la seguridad sea insuficiente dependiendo de los ajustes, etc. Tenga en cuenta los riesgos de seguridad que conlleva el uso de la función Bluetooth.
- Tenga en cuenta que Sony no se hace responsable de la pérdida de datos que pueda producirse durante la comunicación a través de la conexión Bluetooth.

Tema relacionado

- [Asociación con otro dispositivo Bluetooth](#)
- [Ajustes menú](#)
- [Nombre de su dispositivo](#)
- [Emparejamiento con una empuñadura de Bluetooth o un mando a distancia de Bluetooth](#)
- [Envío de elementos mediante tecnología Bluetooth](#)
- [Recepción de elementos mediante tecnología Bluetooth](#)

Smartphone

Xperia 1 IV XQ-CT54/XQ-CT62/XQ-CT72

Nombre de su dispositivo

Puede ponerle un nombre a su dispositivo. Este nombre se muestra a otros dispositivos después de haber activado la función Bluetooth y de haber establecido su dispositivo como visible.

- 1** Busque y patee [Ajustes] > [Conexión de dispositivos] > [Emparejar nuevo dispositivo] > [Nombre del dispositivo].
 - 2** Introduzca un nombre para su dispositivo.
 - 3** Patee [Cambiar nombre].
-

Tema relacionado

- [Activación o desactivación de la función Bluetooth](#)
- [Ajustes menú](#)

Smartphone

Xperia 1 IV XQ-CT54/XQ-CT62/XQ-CT72

Asociación con otro dispositivo Bluetooth

Cuando asocia su dispositivo con otro dispositivo, puede conectarlo a unos auriculares Bluetooth o a un kit para el coche Bluetooth, por ejemplo, y utilizar estos otros dispositivos para compartir música.

Una vez que lo asocia con otro dispositivo Bluetooth, su dispositivo recuerda esa asociación.

Asegúrese de que el dispositivo con el que quiere asociarse tiene activada la función Bluetooth y está visible para otros dispositivos Bluetooth.

1 Busque y puntee [Ajustes] > [Conexión de dispositivos] > [Emparejar nuevo dispositivo].

Aparecerá una lista con los dispositivos Bluetooth disponibles.

2 Puntee el dispositivo Bluetooth con el que desee asociarse.

Para conectar su dispositivo a otro dispositivo Bluetooth

1. Busque y puntee [Ajustes] > [Conexión de dispositivos].
2. En [Dispositivos emparejados anteriormente], puntee el dispositivo Bluetooth al que desea conectarse.

Para cancelar la asociación de un dispositivo Bluetooth

1. Busque y puntee [Ajustes] > [Conexión de dispositivos].
2. En [Dispositivos emparejados anteriormente], puntee  (Ícono de ajustes) junto al nombre del dispositivo del que desea cancelar la asociación.
3. Puntee [Olvidar] > [Olvidar dispositivo].

Nota

- Algunos dispositivos Bluetooth, como por ejemplo la mayoría de los auriculares Bluetooth, pueden requerir tanto la asociación como la conexión con el otro dispositivo.
- Al efectuar un emparejamiento con una empuñadura de Bluetooth o un mando a distancia de Bluetooth, utilice el ajuste [Control remoto Bluetooth] en Photo Pro o Video Pro.

Tema relacionado

- [Activación o desactivación de la función Bluetooth](#)
- [Ajustes menú](#)
- [Nombre de su dispositivo](#)
- [Envío de elementos mediante tecnología Bluetooth](#)
- [Recepción de elementos mediante tecnología Bluetooth](#)

Smartphone

Xperia 1 IV XQ-CT54/XQ-CT62/XQ-CT72

Emparejamiento con una empuñadura de Bluetooth o un mando a distancia de Bluetooth

Puede operar Photo Pro y Video Pro en su dispositivo Xperia con una empuñadura de Bluetooth o un mando a distancia de Bluetooth fabricados por Sony (comercializados por separado).

Para más detalles sobre las empuñaduras y los mandos a distancia compatibles, visite el sitio web de Sony correspondiente a su zona o consulte con su distribuidor de Sony o con la oficina de servicio local autorizada de Sony. Consulte también el manual de instrucciones de la empuñadura de Bluetooth o el mando a distancia de Bluetooth.

- 1 En su dispositivo Xperia, inicie Photo Pro o Video Pro.**
- 2 En el dispositivo Xperia, puntee [MENU] (para Photo Pro) o ≡ (Icono de ajustes) (para Video Pro).**
- 3 En el dispositivo Xperia, puntee [Control remoto Bluetooth], y a continuación puntee el interruptor para habilitar la función.**
- 4 En su dispositivo Xperia, puntee [Asociar nuevo control].**
- 5 Ejecute el emparejamiento con el mando a distancia de Bluetooth.**
 - GP-VPT2BT: Mantenga pulsados el botón PHOTO y el lado T del botón del zoom al mismo tiempo durante al menos 7 segundos.
 - RMT-P1BT: Mantenga pulsados el botón disparador/REC y el botón de enfoque/zoom (bien el botón + o bien el botón -) al mismo tiempo durante al menos 7 segundos.



Para obtener más información, consulte el manual de instrucciones del mando a distancia de Bluetooth.
- 6 En su dispositivo Xperia, siga las instrucciones de la pantalla.**

Seleccione [Emparejar y conectar] y [EMPAREJAR] en las notificaciones y cuadros de diálogo que aparecen varias veces cuando el dispositivo Xperia detecta el mando a distancia de Bluetooth. El nombre del mando a distancia de Bluetooth puede visualizarse como una dirección Bluetooth (números y letras).

Nota

- Cuando ejecute un restablecimiento a datos de fábrica, también se borrará la información de emparejamiento. Para utilizar el mando a distancia de Bluetooth, realice el emparejamiento otra vez.
- Si la conexión Bluetooth es inestable, retire cualquier obstáculo, como por ejemplo personas u objetos metálicos interpuestos entre el dispositivo Xperia y el mando a distancia de Bluetooth emparejado.
- Si la función no funciona debidamente, compruebe las notas siguientes e intente de nuevo el emparejamiento.
 - Verifique que el mando a distancia de Bluetooth no esté conectado con otros dispositivos.
 - Verifique que no está operando el dispositivo Xperia con otro mando a distancia de Bluetooth.
 - Compruebe si el modo avión del dispositivo Xperia está deshabilitado.
 - Compruebe si la función Bluetooth del dispositivo Xperia está habilitada.
 - Desempareje el mando a distancia de Bluetooth.

Sugerencia

- Una vez efectuado el emparejamiento con el mando a distancia de Bluetooth, podrá operar tanto Photo Pro como Video Pro.
- Habilite o deshabilite la función [Control remoto Bluetooth] individualmente para Photo Pro y Video Pro.
- Para cambiar el nombre del mando a distancia de Bluetooth emparejado, busque y púntee [Ajustes] > [Conexión de dispositivos], púntee  (Ícono de ajustes) junto al nombre del mando a distancia de Bluetooth emparejado y, a continuación, púntee  (Ícono de editar).





Para utilizar el modo resistencia de cámara

Su dispositivo puede limitar determinadas funciones como precaución cuando se someta a usos intensivos. Activando el modo resistencia de cámara, puede mantener un alto rendimiento durante un periodo de tiempo más largo.

1. Púntee [MENU] (para Photo Pro) o  (Ícono de ajustes) (para Video Pro).
2. Púntee [Control remoto Bluetooth] > [Modo resistencia de cámara] y, a continuación, siga las instrucciones que aparecen en pantalla para habilitar la función.

Iconos de estado de la conexión del mando a distancia de Bluetooth

Puede comprobar el estado de conexión del mando a distancia de Bluetooth en el visor cuando [Control remoto Bluetooth] está habilitado mientras utiliza Photo Pro o Video Pro.

-  (Ícono de conexión del mando a distancia de Bluetooth): Las operaciones del mando a distancia de Bluetooth están habilitadas.
-  (Ícono de desconexión del mando a distancia de Bluetooth): Las operaciones del mando a distancia de Bluetooth están deshabilitadas.
-  (Ícono de modo disponible de resistencia de cámara): El modo resistencia de cámara está habilitado y disponible.
-  (Ícono de modo no disponible de resistencia de cámara): El modo resistencia de cámara está habilitado pero no disponible porque no se está utilizando el mando a distancia de Bluetooth para operar Photo Pro y Video Pro.

Sugerencia

- La conexión Bluetooth solo está activa cuando utiliza el dispositivo Xperia con el mando a distancia de Bluetooth.

Para desemparejar el mando a distancia de Bluetooth

1. Busque y púntee [Ajustes] > [Conexión de dispositivos].
2. En [Dispositivos emparejados anteriormente], púntee  (Ícono de ajustes) junto al nombre del mando a distancia de Bluetooth que desea desemparejar.
3. Púntee [Olvidar] > [Olvidar dispositivo].

Para accionar el mando a distancia de Bluetooth

Puede tomar imágenes y grabar vídeos pulsando los botones del mando a distancia de Bluetooth. Para obtener más información sobre el funcionamiento del mando a distancia de Bluetooth, consulte la Guía de ayuda del mando a distancia de Bluetooth.

Sugerencia

- Puede cambiar los objetivos de la cámara principal pulsando el botón C1 en el mando a distancia de Bluetooth. Para asignar otra función al botón C1, púntee [MENU] (para Photo Pro) o  (Ícono de ajustes) (para Video Pro), púntee [Control remoto Bluetooth] > [Personalización del botón C1] y después seleccione una opción.

Tema relacionado

- [Activación o desactivación de la función Bluetooth](#)
- [Descripción general del modo BASIC \(Básico\)](#)
- [Descripción general del modo AUTO/P/S/M](#)
- [Inicio de Video Pro](#)
- [Ajustes menú](#)

G-436-100-73 Copyright 2022 Sony Corporation

Smartphone

Xperia 1 IV XQ-CT54/XQ-CT62/XQ-CT72

Envío de elementos mediante tecnología Bluetooth

Utilice la tecnología Bluetooth para compartir elementos con otros dispositivos compatibles con Bluetooth, tales como teléfonos u ordenadores. Puede enviar los siguientes tipos de elementos:

- Fotos y vídeos
- Música y otros archivos de audio
- Páginas web

Asegúrese de que la función Bluetooth esté activada en el dispositivo receptor y de que el dispositivo sea visible para otros dispositivos Bluetooth.

- 1 Abra la aplicación que contenga el elemento que desee enviar.**
- 2 Mantenga pulsado el elemento o ábralo, y después púntee  (Icono de compartir).**
- 3 Seleccione [Bluetooth] y después púntee el nombre del dispositivo receptor.**
Active la función Bluetooth si aparece la indicación correspondiente.
- 4 En el dispositivo receptor, acepte la conexión si se le pide que lo haga.**
- 5 En su dispositivo, confirme la transferencia al dispositivo receptor si aparece la indicación correspondiente.**
- 6 En el dispositivo receptor, acepte el elemento entrante.**

Tema relacionado

- [Activación o desactivación de la función Bluetooth](#)
- [Ajustes menú](#)
- [Nombre de su dispositivo](#)
- [Asociación con otro dispositivo Bluetooth](#)
- [Recepción de elementos mediante tecnología Bluetooth](#)

Smartphone

Xperia 1 IV XQ-CT54/XQ-CT62/XQ-CT72

Recepción de elementos mediante tecnología Bluetooth

Utilice la tecnología Bluetooth para compartir elementos con otros dispositivos compatibles con Bluetooth, tales como teléfonos u ordenadores. También puede recibir los siguientes tipos de elementos:

- Fotos y vídeos
- Música y otros archivos de audio
- Páginas web

Asegúrese de que la función Bluetooth está activada y visible para otros dispositivos Bluetooth.

- 1 Desde el dispositivo emisor, envíe los datos a su dispositivo.**
- 2 Cuando se le notifique que ha llegado un archivo a su dispositivo, arrastre hacia abajo la barra de estado y puntee la notificación para aceptar la transferencia de archivos.**
- 3 Puntee [Aceptar] para iniciar la transferencia de archivos.**
- 4 Para ver el progreso de la transferencia, arrastre hacia abajo la barra de estado.**
- 5 Para abrir un elemento recibido, arrastre hacia abajo la barra de estado y puntee la notificación correspondiente.**

Para ver los archivos que ha recibido mediante la conexión Bluetooth

1. Busque y puntee [Ajustes] > [Conexión de dispositivos] > [Preferencias de conexión].
2. Puntee [Archivos recibidos por Bluetooth].

Tema relacionado

- [Activación o desactivación de la función Bluetooth](#)
- [Ajustes menú](#)
- [Nombre de su dispositivo](#)
- [Asociación con otro dispositivo Bluetooth](#)
- [Envío de elementos mediante tecnología Bluetooth](#)

Smartphone

Xperia 1 IV XQ-CT54/XQ-CT62/XQ-CT72

Compartir audio con varios dispositivos (Bluetooth LE Audio)

La función de grupo de Bluetooth LE Audio permite emparejar y configurar los dispositivos como un grupo si los dispositivos son compatibles con la función.

La función [Compartir audio] de Bluetooth LE Audio permite retransmitir audio a varios auriculares simultáneamente. Puede disfrutar del mismo contenido con dos o más personas. Tanto la fuente como los dispositivos receptores deben ser compatibles con LE Audio.

LE Audio estará disponible a través de la actualización de Android 13. Sin embargo, en algunas regiones y países, LE Audio estará disponible a través de otra actualización de software después de la actualización de Android 13.



Emparejamiento con un dispositivo LE Audio

Asegúrese de que el dispositivo que desea emparejar es visible a otros dispositivos Bluetooth.

1. Busque y puntee [Ajustes] > [Conexión de dispositivos] > [Emparejar nuevo dispositivo]. Aparece una lista de los dispositivos Bluetooth disponibles.
2. Puntee el dispositivo LE Audio con el que desea emparejarse, y a continuación siga las instrucciones en la pantalla. Los dispositivos separados, como los auriculares verdaderamente inalámbricos o los altavoces envolventes, se emparejarán y se configurarán como grupo automáticamente si son compatibles con la función de grupo.



Sugerencia

- Para más detalles sobre el nombre mostrado del dispositivo LE Audio, consulte el manual de instrucciones del dispositivo LE Audio.

Compartir audio con varios dispositivos (Compartir audio)

Para compartir audio de su dispositivo con varios dispositivos



1. Busque y puntee [Ajustes] > [Conexión de dispositivos] > [Preferencias de conexión] > [Bluetooth]. Asegúrese de que el interruptor [Usar Bluetooth] está en la posición de activado.
2. Si desea evitar la recepción involuntaria, toque [Código de privacidad de Bluetooth] para establecer el código de privacidad.
3. Puntee el interruptor [Compartir audio] para habilitar la función.
4. Puntee ← (Botón Atrás) para regresar a [Conexión de dispositivos].

5. Puntee  (Ícono de ajustes) junto al nombre del dispositivo LE Audio con el que desea compartir audio, y después puntee [Agregar dispositivo para compartir audio].
Para configurar todos los dispositivos miembros del grupo a la vez, puntee  (Ícono de ajustes) junto al nombre del grupo de dispositivos LE Audio con el que desee compartir el audio y, a continuación, puntee [Agregar dispositivo para compartir audio a grupo].
6. Seleccione el nombre de su dispositivo que se muestra como “(Este dispositivo)” y, a continuación, siga las instrucciones que aparecen en la pantalla.
La función de Compartir audio comienza cuando se inicia la reproducción del contenido multimedia en su dispositivo. Para dejar de compartir audio, busque y puntee [Ajustes] > [Conexión de dispositivos] > [Preferencias de conexión] > [Bluetooth], y después puntee el interruptor [Compartir audio] para deshabilitar la función.



Sugerencia

- También puede dejar de compartir audio punteando los nombres de los dispositivos Bluetooth conectados en [Ajustes] > [Conexión de dispositivos].
- Si cambia el código de privacidad de Bluetooth después de haber activado la función [Compartir audio], elimine la información del dispositivo de Compartir audio y vuelva a añadirla en los dispositivos receptores.

Para recibir en su dispositivo el audio compartido por otro aparato

1. Busque y puntee [Ajustes] > [Conexión de dispositivos].
2. Puntee  (Ícono de ajustes) junto al nombre del dispositivo LE Audio desde el que desea recibir audio compartido, y después puntee [Agregar dispositivo para compartir audio].
Para configurar todos los dispositivos miembros del grupo a la vez, puntee  (Ícono de ajustes) junto al nombre del grupo de dispositivos LE Audio desde el que desee recibir audio compartido y, a continuación, puntee [Agregar dispositivo para compartir audio a grupo].
3. Seleccione un dispositivo de Compartir audio y después siga las instrucciones que aparecen en la pantalla.
La función de Compartir audio comienza cuando se inicia la reproducción del contenido multimedia en el dispositivo de Compartir audio.
Para dejar de recibir audio compartido, busque y puntee [Ajustes] > [Conexión de dispositivos], y después puntee el nombre del dispositivo Bluetooth conectado. La recepción de audio compartido se detiene cuando usted inicia la reproducción de contenidos multimedia en su dispositivo.

Para eliminar información de un dispositivo de Compartir audio

1. Busque y puntee [Ajustes] > [Conexión de dispositivos].
2. Puntee  (Ícono de ajustes) junto al nombre del dispositivo cuya información desea eliminar.
Aparece la pantalla [Detalles del dispositivo].
3. Puntee  (Ícono de ajustes) junto al nombre del dispositivo de Compartir audio.
Aparece la pantalla [Info. del disp. para compartir audio].
4. Puntee [Quitar información].
Dependiendo de los dispositivos fuente, la información de dispositivos de Compartir audio puede no eliminarse al puntear [Quitar información]. En este caso, en la pantalla [Info. del disp. para compartir audio] puntee el interruptor [Sincronización de audio] para deshabilitar la función, puntee [Actualizar], y después puntee [Quitar información].

Nota

- Las especificaciones y las operaciones pueden cambiar debido a un actualización de software.
- Aunque conecte un dispositivo de LE Audio a su dispositivo después de actualizar el software, su dispositivo puede no conectarse a través de LE Audio dependiendo de los ajustes.

Sugerencia

- Para confirmar el dispositivo de Compartir audio añadido en la pantalla [Detalles del dispositivo], busque y patee [Ajustes] > [Conexión de dispositivos] >  (Icono de ajustes) junto al nombre del dispositivo de LE Audio.

Tema relacionado

- [Ajustes menú](#)
- [Activación o desactivación de la función Bluetooth](#)
- [Asociación con otro dispositivo Bluetooth](#)

G-436-100-73 Copyright 2022 Sony Corporation

Smartphone

Xperia 1 IV XQ-CT54/XQ-CT62/XQ-CT72

NFC (Near Field Communication)

NFC es una tecnología inalámbrica con un alcance máximo de un centímetro, por lo que los dispositivos que compartan los datos deben estar cerca.

El área de detección NFC se encuentra en la parte trasera del dispositivo. Junte el dispositivo con otro dispositivo o con un lector NFC de manera que las marcas N se toquen. Asegúrese de que ambos dispositivos tengan activada la función NFC y de que la pantalla de su dispositivo esté activa y desbloqueada.

Nota

- Al utilizar determinadas aplicaciones, algunas funciones NFC pueden habilitarse aunque el dispositivo esté apagado. Tenga en cuenta que no todos los dispositivos son compatibles con esta función.

Activar o desactivar la función NFC

1. Busque y patee [Ajustes] > [Conexión de dispositivos] > [Preferencias de conexión] > [NFC].
2. Patee el interruptor [Usar NFC] para habilitar o deshabilitar la función.

Nota

- Es posible que necesite tener activados Wi-Fi o Bluetooth en ambos dispositivos para que funcione la conexión.

Sugerencia

- Puede conectar el dispositivo a otros dispositivos compatibles con NFC fabricados por Sony, como unos altavoces o unos auriculares. Para establecer este tipo de conexión, consulte la Guía de usuario del dispositivo compatible para obtener más información.

Tema relacionado

- [Descripción general](#)
- [Activación o desactivación de la función Bluetooth](#)
- [Ajustes menú](#)

Smartphone

Xperia 1 IV XQ-CT54/XQ-CT62/XQ-CT72

Uso del dispositivo como cartera

Podrá utilizar su dispositivo para realizar cualquier pago, así como para gestionar desde un único lugar todos los servicios de pago. Al realizar un pago, recuerde activar la función NFC antes de acercar el dispositivo a un lector de tarjetas.

- 1 Asegúrese de que el dispositivo tiene habilitada la función NFC.**
- 2 Busque y púntee [Ajustes] > [Conexión de dispositivos] > [Preferencias de conexión] > [NFC] > [Pagos contactless].**
Aparece una lista de servicios de pago.
- 3 Gestione los servicios de pago como desee.**
Por ejemplo, puede cambiar su servicio de pago predeterminado.

Nota

- Es posible que los servicios de pago móvil no se encuentren disponibles en su región.
- Si utiliza dos tarjetas SIM, los pagos NFC solo se admiten cuando hay una tarjeta SIM con función NFC insertada en la posición SIM1 de la bandeja de tarjeta SIM.

Tema relacionado

- [NFC \(Near Field Communication\)](#)
- [Ajustes menú](#)

Smartphone

Xperia 1 IV XQ-CT54/XQ-CT62/XQ-CT72

Duplicación inalámbrica de la pantalla del dispositivo en un televisor

Si su televisor u otra pantalla grande admite la duplicación, puede disfrutar del contenido de su dispositivo en el televisor o la pantalla sin utilizar una conexión por cable.

Duplicación de la pantalla del dispositivo en un televisor compatible

Puede usar la característica Duplicación de pantalla para mostrar la pantalla de su dispositivo en un televisor u otra pantalla grande sin conectarlos mediante cable.

La tecnología Wi-Fi Direct[®] crea una conexión inalámbrica entre los dos dispositivos, lo que permite al usuario disfrutar de sus fotos favoritas desde la comodidad de su sofá. También puede usar esta característica para escuchar a través de los altavoces del televisor música guardada en su dispositivo.

1. **Televisor:** Siga las instrucciones de la Guía del usuario de su televisor para activar la función de duplicación de pantalla.
2. **Su dispositivo:** Busque y puntee [Ajustes] > [Conexión de dispositivos] > [Preferencias de conexión] > [Duplicación de pantalla].
3. Puntee [INICIAR].
4. Puntee [Aceptar] y seleccione un dispositivo.



Para detener la duplicación de pantalla entre dispositivos

1. Busque y puntee [Ajustes] > [Conexión de dispositivos] > [Preferencias de conexión] > [Duplicación de pantalla].
2. Puntee [Desconectar] y después [Aceptar].

Nota

- Esta función puede utilizarse con televisores que admitan la función de duplicación de pantalla.
- Cuando utilice la duplicación de pantalla, no cubra la zona de la antena Wi-Fi del dispositivo.
- Al usar Duplicación de pantalla, la calidad de imagen puede verse afectada negativamente algunas veces si hay interferencias de otras redes Wi-Fi.

Sugerencia

- También puede detener la duplicación de pantalla punteando la notificación en la barra de estado del dispositivo. Arrastre la barra de estado hacia abajo, puntee  (icono de expandir más) y después [Desconectar] > [Aceptar].
- Puntee  (icono de más) para obtener más opciones.

Duplicación de la pantalla del dispositivo en un televisor mientras utiliza aplicaciones compatibles con Chromecast

Puede duplicar la pantalla del dispositivo en un televisor mientras utiliza aplicaciones compatibles con Chromecast, por ejemplo, YouTube.

Puntee el botón Cast en la pantalla de la aplicación y seleccione el televisor en el que desee duplicar la pantalla del dispositivo. Asegúrese de que el dispositivo y el televisor estén conectados a la misma red Wi-Fi.

Para obtener más información, consulte la ayuda de Google Cast en support.google.com/.

Sugerencia

- Puede que deba iniciar sesión en la aplicación en el televisor con la misma cuenta de Google que usa en el dispositivo, dependiendo de la aplicación que utilice.

Tema relacionado

- [Descripción general](#)
- [Ajustes menú](#)

G-436-100-73 Copyright 2022 Sony Corporation

Smartphone

Xperia 1 IV XQ-CT54/XQ-CT62/XQ-CT72

Conexión del dispositivo a accesorios USB

Puede usar un adaptador anfitrión USB para conectar su dispositivo a accesorios USB, como dispositivos de almacenamiento masivo USB, auriculares, mandos de juego, teclados USB y ratones USB.



- 1 Conecte un cable USB al dispositivo.
- 2 Arrastre hacia abajo la barra de estado y luego puntee la notificación del establecimiento de conexión USB.
- 3 Puntee [Toca para ver más opciones.] y después seleccione una opción.

Preferencias de USB

- **USB controlado por:** Puede elegir qué dispositivo controla al otro, ya sea su dispositivo o el dispositivo conectado mediante USB.
- **Utilizar USB para:** Puede elegir el propósito de la conexión USB.
 - **Transferencia de archivos:** Administre archivos o actualice el software del dispositivo. Esta opción se utiliza en ordenadores Microsoft® Windows®. La carga está habilitada de forma predeterminada.
 - **Compartir conexión por USB:** Su dispositivo puede funcionar como medio para el uso compartido de Internet.
 - **MIDI:** Su dispositivo puede funcionar como entrada MIDI para aplicaciones de instrumentos musicales.
 - **No transferir datos:** Simplemente cargue el dispositivo cuando [USB controlado por] está establecido en [Este dispositivo]. Cuando [USB controlado por] está establecido en [Dispositivo conectado], puede usar su dispositivo como una fuente de alimentación y cargar el otro dispositivo conectado.
- **Opciones de transferencia de archivos**
 - **Convertir vídeos a AVC:** Los vídeos se convierten a AVC y se transfieren al dispositivo conectado.

Nota

- Sony no garantiza que su dispositivo sea compatible con todos los accesorios USB.
- Este dispositivo dispone de un puerto USB sin tapa. Si el dispositivo ha estado expuesto al agua, espere a que el puerto se seque completamente antes de conectar un cable USB.

G-436-100-73 Copyright 2022 Sony Corporation

Smartphone

Xperia 1 IV XQ-CT54/XQ-CT62/XQ-CT72

Garantía de protección del dispositivo

El dispositivo incluye opciones de seguridad cuyo uso se recomienda encarecidamente por si se pierde o se lo roban. Hay varias formas de proteger el dispositivo, como se muestra a continuación. Busque y púntee [Ajustes] y, a continuación, busque los ajustes en la parte superior de la pantalla.

- Bloqueo de pantalla
- Administrador de huellas dactilares
- Bloqueo de tarjeta SIM

Puede registrar huellas dactilares a fin de usarlas como método de seguridad para desbloquear el dispositivo o autenticar compras. Busque y púntee [Ajustes] > [Seguridad] > [Administrador de huellas dactilares] y, a continuación, siga las instrucciones que aparecen en la pantalla.

Para obtener más información, vaya a support.google.com/android/.

Nota

- Si usa una opción de seguridad para proteger su dispositivo, es fundamental que recuerde los datos facilitados durante la configuración.

Tema relacionado

- [Ajustes menú](#)
- [Búsqueda, bloqueo o borrado de un dispositivo perdido](#)



Smartphone

Xperia 1 IV XQ-CT54/XQ-CT62/XQ-CT72

Búsqueda de los números IMEI del dispositivo

Su dispositivo tiene uno o dos números de identificación exclusivos denominados IMEI o ID de producto. Debe guardar una copia de ellos. Ya que puede necesitarlo si le roban el dispositivo o para ponerse en contacto con el servicio de asistencia.

Visualización de los números IMEI con el teclado de marcado

1. Busque y patee  (Icono de teléfono).
2. Patee  (Icono de teclado de marcado).
3. Introduzca *#06# en el teclado de marcado. Los números IMEI se muestran automáticamente.

Visualización de los números IMEI en la bandeja

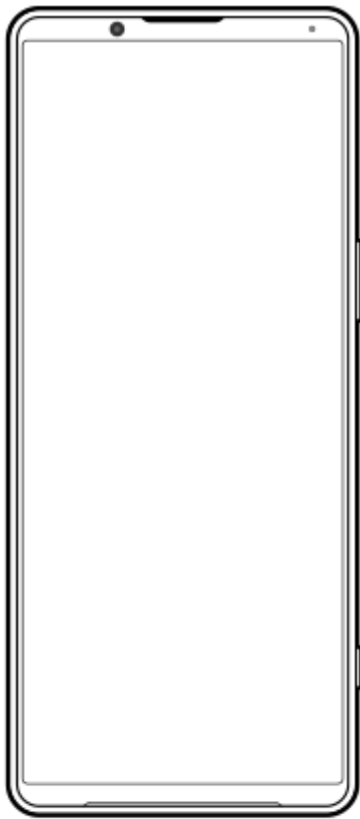

1. Extraiga la bandeja de la tarjeta SIM. Los números IMEI figuran en la bandeja.

Smartphone

Xperia 1 IV XQ-CT54/XQ-CT62/XQ-CT72

Búsqueda, bloqueo o borrado de un dispositivo perdido

Google ofrece un servicio web de seguridad y ubicación denominado "Encontrar mi dispositivo". Cuando inicia sesión en una cuenta de Google, se muestra "Encontrar mi dispositivo" de forma predeterminada. Si pierde su dispositivo, puede utilizar "Encontrar mi dispositivo" para buscarlo, bloquearlo o borrarlo.

Para obtener más información, vaya a support.google.com/android/.

Smartphone

Xperia 1 IV XQ-CT54/XQ-CT62/XQ-CT72

Acerca de esta Guía de ayuda

Esta es la Guía de ayuda de Xperia 1 IV para la versión de software Android 12. Si no está seguro de cuál es la versión de software que utiliza su dispositivo, puede comprobarla en el menú Ajustes.

Para obtener información sobre las características y ajustes habituales de Android (por ejemplo, ajustes básicos de Android, ajustes Wi-Fi, ajustes de la pantalla de inicio, transferencia de contenido, navegación por el cajón de aplicaciones, notificaciones y otras funciones de aplicaciones de Google), consulte support.google.com/android/.

Nota

- Las actualizaciones del sistema y de las aplicaciones pueden mostrar las características del dispositivo de forma diferente a la descrita en esta Guía de ayuda. Es posible que la versión de Android no se vea afectada por una actualización.
- Todas las imágenes utilizadas como muestra de imágenes en esta Guía de ayuda son para fines ilustrativos solamente y no fueron tomadas con el dispositivo real.

Para comprobar la versión de software y el número de modelo de su dispositivo

Busque y púntee [Ajustes] > [Información del teléfono]. La versión de software aparece en [Número de compilación]. Verá el número de modelo en [Modelo].

Limitaciones de servicios y características

Es posible que algunos de los servicios y características que se describen en esta Guía de ayuda no se encuentren disponibles en todos los países o regiones, ni sean compatibles con todas las redes o los operadores de red. El número de emergencia internacional GSM siempre se puede usar en todos los países, regiones, redes y por todos los proveedores de servicios, siempre que el dispositivo esté conectado a la red móvil. Póngase en contacto con su operador de red o proveedor de servicios para averiguar la disponibilidad de características o servicios específicos y cuándo es necesario aplicar cuotas adicionales de acceso o de uso.

El uso de determinadas características y aplicaciones descritas en esta guía puede requerir acceso a Internet. Si se conecta a Internet desde su dispositivo, se pueden aplicar tarifas por tráfico de datos. Póngase en contacto con su proveedor de servicios inalámbricos para obtener más información.

Tema relacionado

- [Antes de actualizar el dispositivo](#)
- [Actualización inalámbrica del dispositivo](#)
- [Ajustes menú](#)

Smartphone

Xperia 1 IV XQ-CT54/XQ-CT62/XQ-CT72

Accesibilidad

Ajustes de accesibilidad

Android ofrece muchas funciones de accesibilidad, tales como [TalkBack], [Texto y visualización], [Tamaño de fuente], [Corrección de color], [Atenuación extra], [Tema oscuro], [Ampliación] y muchas más.

Puede encontrar funciones de accesibilidad en [Ajustes] > [Accesibilidad].

Visite la ayuda de accesibilidad de Google en support.google.com/accessibility/android para obtener más información.

Texto en tiempo real

El texto en tiempo real (TTR) es un servicio de texto que los operadores ofrecen en ciertos países/regiones. Permite leer cada carácter de un mensaje a medida que se escribe. Verifique con su operador para saber si TTR está disponible en su plan de servicio. Tenga en cuenta que para ponerse en contacto con el 911 utilizando TTR en los Estados Unidos, su teléfono debe tener instalada una tarjeta SIM. Para obtener más información sobre el uso de TTR en su teléfono, visite support.google.com/accessibility/android.

Smartphone

Xperia 1 IV XQ-CT54/XQ-CT62/XQ-CT72

Uso del dispositivo en condiciones de humedad y polvo

El dispositivo es resistente al agua y al polvo con clasificaciones de IPX5/IPX8 e IP6X. Sin embargo, recuerde: todos los puertos y conectores USB deben estar completamente secos antes del uso y las tapas deben estar firmemente cerradas. El dispositivo tiene una ranura para tarjeta de memoria/nano SIM con una tapa. No debe sumergir el dispositivo completamente en el agua ni exponerlo a agua de mar, agua salada, agua clorada o líquidos como bebidas. Su garantía no cubre daños ni defectos ocasionados por un abuso o uso de su dispositivo que ignore las instrucciones de Sony. Para obtener información sobre la garantía, lea la información importante que se proporciona en [Ajustes] > [Información del teléfono] > [Información legal] en el dispositivo.

Cerrar las tapas

1. Pulse las posiciones resaltadas que se muestran en la ilustración y asegúrese de que no haya huecos entre la tapa y el dispositivo.

(A): Tapa

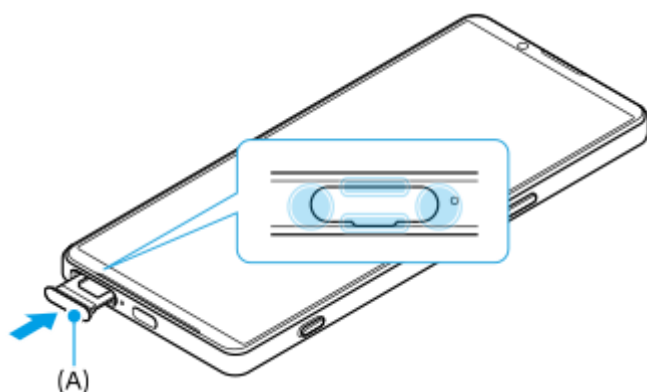

Secar el dispositivo

1. Con un paño de microfibra, limpie el exceso de humedad del dispositivo.



2. Con el dispositivo sujeto firmemente y el puerto USB hacia abajo, agite el dispositivo vigorosamente al menos 20 veces. Invierta la orientación y agite el dispositivo otras 20 veces.

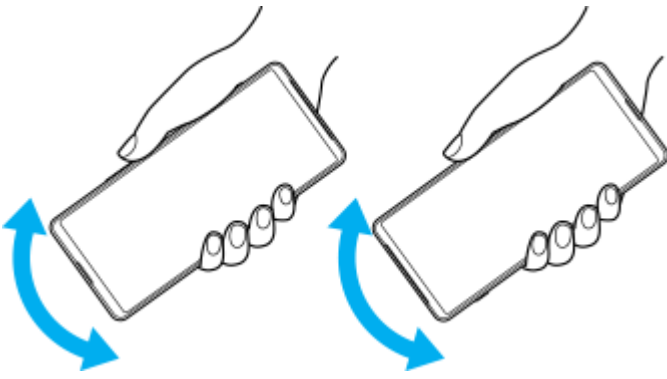

3. Utilice un paño de microfibra para limpiar cualquier resto de humedad. Limpie los botones, los puertos y las partes del dispositivo, tales como altavoces, micrófonos, sensores, cámaras, etc., según se muestra en la ilustración.

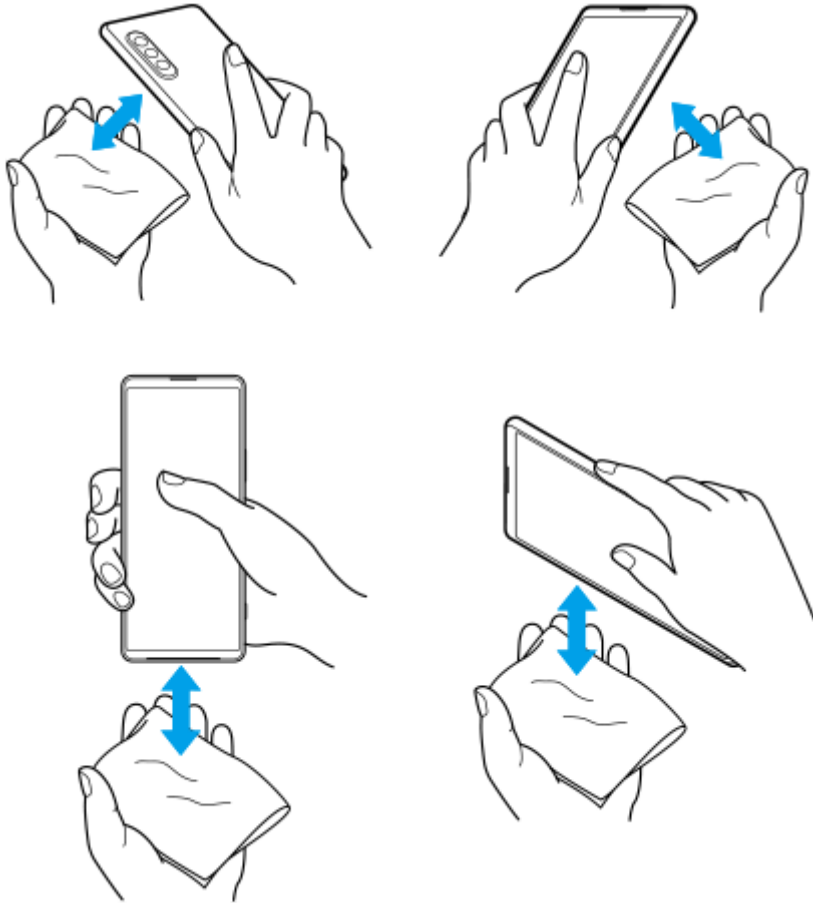

4. Deje el dispositivo al menos un par de horas y asegúrese de que esté completamente seco antes de usarlo.

Smartphone

Xperia 1 IV XQ-CT54/XQ-CT62/XQ-CT72

Información legal

Esta Guía de ayuda ha sido publicada por Sony Corporation (en adelante referida como "Sony") o su empresa local asociada, sin ninguna garantía. Sony puede realizar, en cualquier momento y sin previo aviso, las mejoras y los cambios que sean necesarios en esta Guía de ayuda a causa de errores tipográficos, falta de precisión en la información actual o mejoras de los programas y los equipos. No obstante, estos cambios se incorporarán en las nuevas ediciones de esta Guía de ayuda. Todas las ilustraciones se muestran solo como referencia y no constituyen una descripción exacta del dispositivo.

Todos los nombres de productos y empresas mencionados en el presente documento son marcas comerciales o marcas registradas de sus respectivos propietarios. Todas las demás marcas comerciales son propiedad de sus respectivos propietarios. Quedan reservados todos los derechos no mencionados expresamente en el presente documento. Visite <https://www.sony.net/Products/smartphones/trademarks-and-copyright.html> para obtener más información.

Esta Guía de ayuda puede hacer referencia a servicios o aplicaciones proporcionados por terceros. El uso de dichos programas o servicios puede requerir un registro por separado con el proveedor externo, el pago de tarifas o el envío de información sobre tarjetas de crédito, y puede estar sujeto a términos de uso adicionales, cambios, interrupción o suspensión en cualquier momento. Respecto a las aplicaciones a las que acceda a través de un sitio web de terceros, le recomendamos que revise de antemano los términos y condiciones y la política de privacidad aplicable de tales sitios. Sony no garantiza la disponibilidad ni el buen funcionamiento de las aplicaciones, los sitios web o los servicios ofrecidos por terceros. En el caso de que el software que se incluya o se suministre junto con su dispositivo tenga términos y condiciones adicionales, dichas provisiones también regirán la posesión y utilización del software.

Su dispositivo es capaz de descargar, almacenar y reenviar contenidos adicionales, como por ejemplo música o vídeos. El uso de dicho contenido puede estar restringido o prohibido por derechos de terceros, incluidas, pero sin limitarse a ellas, las restricciones impuestas por las leyes de derechos de autor vigentes. Usted, y no Sony, es plenamente responsable del contenido adicional que descargue o reenvíe desde su dispositivo. Antes de usar cualquier contenido adicional, le recomendamos comprobar que tiene la licencia apropiada o la autorización debida para el uso pretendido. Sony no garantiza la precisión, la integridad o la calidad de cualquier contenido adicional o de cualquier otro contenido de terceros. Sony no se responsabilizará bajo ninguna circunstancia y de ningún modo del uso indebido que usted realice de contenido adicional o de terceros.

Este producto ha obtenido licencias de carteras de patentes de MPEG-4 visual y AVC para uso personal y no comercial de un consumidor a fin de (i) codificar vídeo de conformidad con el estándar MPEG-4 visual ("vídeo MPEG-4") o con el estándar AVC ("vídeo AVC") o (ii) decodificar vídeo MPEG-4 o AVC que haya codificado un consumidor implicado en una actividad personal y no comercial, o que se haya obtenido de un proveedor de vídeo con licencia de MPEG LA para suministrar vídeo MPEG-4 o AVC. No se otorga ninguna licencia para otros usos, ni se considera implícita. La información adicional, incluida la relacionada con usos promocionales, internos y comerciales y con las licencias, puede obtenerse de MPEG LA, L.L.C. Consulte <https://www.mpegla.com>. Tecnología de decodificación de audio MPEG Layer-3 con licencia de Fraunhofer IIS y Thomson.

Nota: Sony recomienda a los usuarios que realicen una copia de seguridad de su información y datos personales. SONY NO SE RESPONSABILIZARÁ DE NINGUNA PÉRDIDA, ELIMINACIÓN O SOBRESCRITURA DE ARCHIVOS O DATOS PERSONALES ALMACENADOS EN SU DISPOSITIVO (INCLUIDOS, ENTRE OTROS, LOS CONTACTOS, LAS CANCIONES Y LAS IMÁGENES) QUE SEAN CONSECUENCIA DE UNA ACTUALIZACIÓN DEL DISPOSITIVO REALIZADA MEDIANTE CUALQUIERA DE LOS MÉTODOS QUE SE DESCRIBEN EN ESTA GUÍA DE AYUDA O DOCUMENTACIÓN.

EN NINGÚN CASO LA RESPONSABILIDAD TOTAL DE SONY O DE SUS PROVEEDORES CON RESPECTO A USTED POR DAÑOS, PÉRDIDAS Y PROCEDIMIENTOS JUDICIALES (RESPONSABILIDAD CONTRACTUAL O EXTRA CONTRACTUAL, INCLUYENDO, ENTRE OTRAS CAUSAS, LA NEGLIGENCIA) EXCEDERÁ LA CANTIDAD QUE USTED HAYA PAGADO POR SU DISPOSITIVO.

Smartphone

Xperia 1 IV XQ-CT54/XQ-CT62/XQ-CT72

Garantía, SAR y directrices de uso

Para obtener información sobre la garantía, la SAR (tasa de absorción específica) y las directrices de seguridad, consulte la información importante incluida en [Ajustes] > [Información del teléfono] > [Información legal] en el dispositivo.

G-436-100-73 Copyright 2022 Sony Corporation